

MUNICÍPIO DE PIMENTA

ESTADO DE MINAS GERAIS

CNPJ Nº.: 16.725.962/0001-48

Email: licitapta2@gmail.com

MUNICÍPIO DE PIMENTA	
Folha	Visto
130	AL

EDITAL DE LICITAÇÃO

PROCEDIMENTO LICITATÓRIO: nº 037/2022.

MODALIDADE: Tomada de Preços nº 001/2022.

TIPO: Menor Preço Global - Valor Máximo

1. PREÂMBULO

1.1. O **MUNICÍPIO DE PIMENTA/MG**, por intermédio do Presidente da Comissão Permanente de Licitação, Irineu Silva Junior, realizará a licitação na modalidade **Tomada de Preços**, tipo **Menor Preço Global - Valor Máximo**, sendo regido pela Lei n.º 8.666/93 e Lei Complementar nº 123/2006.

1.2. Esta licitação tem como fundamento a Lei 8.666/93 e visa principalmente o disposto no art. 3º: "... *garantir a observância do princípio constitucional da isonomia, a seleção da proposta mais vantajosa para a administração e a promoção do desenvolvimento nacional sustentável e será processada e julgada em estrita conformidade com os princípios básicos da legalidade, da impessoalidade, da moralidade, da igualdade, da publicidade, da probidade administrativa, da vinculação ao instrumento convocatório, do julgamento objetivo e dos que lhes são correlatos*".

1.3. O contrato oriundo desta licitação terá regime de **Execução Indireta** nos termos da Lei, e tipo de execução **Empreitada por Preço Global**.

1.4. Local, data de Entrega da documentação: Prefeitura Municipal de Pimenta – Departamento de Compras e Licitações – Avenida JK, n.º 396, Centro, Pimenta/MG, Telefone (37) 3324-1057, às **08h30min do dia 08/08/2022** ou no primeiro dia útil subsequente, na hipótese de não haver expediente naquela data.

1.5. Integram o presente edital:

ANEXO I	Modelo de Declaração de conhecimento do projeto e local da obra
ANEXO II	Modelo de Termo de Desistência Recursal
ANEXO III	Modelo de Declaração – Inciso V, Art. 27 da Lei 8.666/93
ANEXO IV	Modelo de Declaração de Inexistência de Fato Impeditivo da Habilitação
ANEXO V	Modelo de Declaração de Enquadramento como ME e/ou EPP
ANEXO VI	Minuta do Contrato
ANEXO VII	Modelo de Proposta Comercial
ANEXO VIII	Modelo de Declaração de Disponibilidade de Equipamentos e Instalações
ANEXO IX	Modelo de Declaração de Demonstrativos de Índices
ANEXO X	Modelo de Declaração Art. 9º da lei 8.666/93
ANEXO XI	Modelo de Declaração do Responsável Técnico
ANEXO XII	Modelo de Declaração de opção pela comprovação da qualificação Técnica
ANEXO XIII	Termo de Referência
ANEXO XIV	Planilha, Projeto, Memorial, Cronograma, composição de BDI e afins

2. DO OBJETO DA LICITAÇÃO

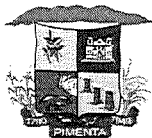

2.1 Constitui objeto do presente certame a **Contratação de Empresa Especializada para Execução de Pavimentação em Bloquete na Orla do Lago Copacabana no Município de Pimenta/MG**, em atendimento ao Contrato de Repasse nº 914532/2021 – Operação nº 1078334-65/2021, conforme Projeto (s), Memorial (s) Descritivo (s), Cronograma (s) Físico Financeiro e Planilha (s) Orçamentária (s), incluindo serviços e fornecimento de todo o material.

3. DAS CONDIÇÕES DE PARTICIPAÇÃO NA LICITAÇÃO

3.1 Poderão participar da presente licitação, quaisquer interessados, cujo ramo de atividade seja equivalente/compatível ao objeto desta licitação e que estejam cadastrados no Departamento de Compras, Licitações e Cadastros da Prefeitura Municipal de Pimenta/MG até o **terceiro dia anterior à data do recebimento das propostas** e que tenham condições de atender todas as exigências e especificações contidas neste Edital, bem como aos preceitos aplicáveis e exigidos pela Lei 8.666/93 e suas posteriores alterações.

3.1.1 Para fins da comprovação do cadastramento, os licitantes deverão apresentar, fora do envelope da documentação de habilitação, cópia do Certificado de Registro Cadastral – CRC.

3.1.2.1 A não apresentação da comprovação do cadastramento impedirá a participação dos licitantes no certame.

3.2 Estão impedidos de participar direta ou indiretamente deste certame:

3.2.1 As empresas:

3.2.1.1 Estrangeiras que não funcionem no país;

3.2.1.2 Que se encontrem com falência decretada;

3.2.1.3 Suspensas de contratar com o Município de Pimenta/MG;

3.2.1.4 Cujo objeto social não seja pertinente e compatível¹ com o objeto deste procedimento licitatório;

3.2.1.5 Servidor, dirigente ou responsável pela licitação no âmbito do Município de Pimenta/MG;

3.2.1.6 Entidades empresariais que estejam reunidas em consórcio²;

3.2.2 Pessoas físicas;

3.3 A participação nesta licitação implica na aceitação integral e irrestrita dos termos deste Edital, dos Regulamentos Administrativos, das Normas Técnicas e principalmente, as exigências contidas na Lei Federal nº 8.666/93 e suas alterações.

¹ Nota Explicativa: Art. 48, II da Lei Complementar 123/2006 – aplicação não obrigatória.

¹ Nota Explicativa: O objeto social incompatível com o objeto da licitação é impeditivo à contratação, a ser aferido na fase de habilitação jurídica. Nesse sentido o Tribunal de Contas da União, Acórdão 642/2014-Plenário.

¹ Nota Explicativa: O presente edital não prevê as condições de participação de empresas reunidas em consórcio, vez que a experiência prática demonstra que as licitações que permitem essa participação são aquelas que envolvem serviços de grande vulto e/ou de alta complexidade técnica. "...a aceitação de consórcios na disputa licitatória situa-se no âmbito do poder discricionário". Acórdãos de nº. 1.636/2006-P e 566/2006-P" - TCU Ac n. 2869/2012-Plenário.



MUNICÍPIO DE PIMENTA

ESTADO DE MINAS GERAIS

CNPJ Nº.: 16.725.962/0001-48

Email: licitapta2@gmail.com

MUNICÍPIO DE PIMENTA	
Folha	Visto
232	A7

3.4 Para participação na presente licitação a empresa deverá declarar disponibilidade dos equipamentos e instalações adequados para a execução da obra, admitida a equivalência, se tecnicamente viável, a juízo do Município de Pimenta/MG, devendo ser comprovado, através de Declaração Formal, a ser apresentada juntamente com a Documentação de Habilitação, **conforme Anexo VIII**;

3.5 Para participação na presente licitação a empresa deverá apresentar Atestado de Visita Técnica fornecido pela Secretaria Municipal de Urbanismo, atestando que recebeu os documentos e que tomou conhecimento de todas as informações e condições para o cumprimento das obrigações objeto desta Licitação.

3.5.1 A Visita Técnica será realizada a partir da data de publicação do edital até o primeiro dia útil anterior ao protocolo dos envelopes, previamente agendadas pelo telefone (37) 3324-1057.

3.5.2 A visita deve ser realizada individualmente, por representante legal/técnico da empresa interessada.

3.5.3 Os licitantes com visita técnica agendada deverão comparecer na **Avenida JK, nº 396 – Bairro Centro – Pimenta/MG**, onde serão encaminhados/acompanhados ao local da obra.

4. DO CADASTRAMENTO

4.1 Para cadastramento do licitante, os interessados deverão comparecer na sede da Prefeitura Municipal de Pimenta/MG munidos da documentação definida na Lei 8.666/93, proceder ao cadastramento da empresa, até o terceiro dia anterior a data da licitação.

4.2 O cadastramento da licitante, para fins de participação nesta licitação poderá ser feito até o terceiro dia anterior à data da sessão prevista neste edital.

4.2.1 O cadastramento poderá ser solicitado e realizado por solicitação formal pelo e-mail licitapta2@gmail.com **desde que** os documentos apresentados possam ter sua veracidade e ou assinatura aferida online nos termos da Lei.

4.3 A apresentação da documentação para cadastramento não habilita o licitante na participação neste certame devendo o mesmo, para fins de habilitação no certame, apresentar toda a documentação exigida neste edital, podendo usar, no que couber, o CRC – Certificado de Registro Cadastral deste Município de Pimenta/MG como comprovação das Certidões/documentos nele contidos e que estejam vigentes na data da sessão.

4.4 Para fins da comprovação do cadastramento, os licitantes deverão apresentar, **fora do envelope da documentação** de habilitação, cópia do Certificado de Registro Cadastral – CRC.

4.4.1 A não apresentação da comprovação do cadastramento impedirá a participação dos licitantes no certame.

4.5 A documentação para cadastro e emissão do CRC Municipal é a que se segue:

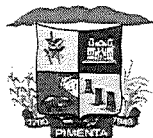

4.5.1 Registro comercial, em caso de empresa individual, ou ato constitutivo, estatuto ou contrato social em vigor com todas as suas alterações, ou ato constitutivo consolidado³, devidamente registrado, em se tratando de sociedades comerciais, e, no caso de sociedades por ações, acompanhado de documentos de eleições de seus administradores, quando a licitante for representada por pessoa que estatutariamente tenha poder para tal, comprovando esta capacidade jurídica.

4.5.2 Certidão Civil Negativa Judicial ou Certidão Negativa específica de Falência e Concordata expedida pelo distribuidor da sede da Pessoa Jurídica, datada de no máximo 90 (noventa) dias corridos anteriores à data de realização da sessão pública do pregão, se outro prazo não for definido na própria certidão.

4.5.3 Prova de inscrição no Cadastro Nacional de Pessoas Jurídicas do Ministério da Fazenda (CNPJ), vigente na data prevista para abertura da licitação;

4.5.4 Prova de inscrição no Cadastro de Contribuintes Estadual ou Municipal, relativo ao domicílio ou sede do licitante, pertinente ao seu ramo de atividade e compatível com o objeto do certame;

4.5.5 Prova de regularidade para com as Fazendas **Federal, Estadual e Municipal**, do domicílio ou sede do licitante, ou outra equivalente na forma da lei, mediante a apresentação das respectivas certidões;

4.5.6 Prova de regularidade perante o Fundo de Garantia por Tempo de Serviço (FGTS), por meio da apresentação do CRF - Certificado de Regularidade do FGTS;

4.5.7 Prova de regularidade trabalhista, mediante certidão negativa ou negativa com efeitos de positiva emitida pela Justiça do Trabalho, na forma dos artigos 27, inciso IV, e 29, inciso V, da Lei 8.666/93;

4.5.8 Declaração de situação regular perante o Ministério do Trabalho, conforme inciso V, art. 27 da Lei 8.666/93, conforme modelo do Anexo III;

4.5.9 Declaração de não possui em seu quadro de pessoal servidores públicos do Poder Executivo vedados pelo Art. 9º da Lei 8666/93, conforme modelo do Anexo X.

4.5.10 Cédula de Identidade ou documento equivalente e CPF do (s) representante (s) legal da empresa;

4.5.11 Certidão de Registro da empresa junto ao CREA e/ou CAU.

5 DA HABILITAÇÃO

5.1 A documentação de habilitação deverá ser apresentada em envelope lacrado e rubricado, trazendo em sua parte externa os seguintes dizeres:

ENVELOPE Nº. 01 - DOCUMENTAÇÃO DE HABILITAÇÃO

PROPONENTE:

PREFEITURA MUNICIPAL DE PIMENTA/MG

PROCEDIMENTO LICITATÓRIO Nº 037/2022

TOMADA DE PREÇOS Nº 001/2022

³ **NOTA EXPLICATIVA:** Se as alterações, em sua totalidade, tiverem sido consolidadas num só documento, devidamente registrado na Junta Comercial, bastará a apresentação do contrato social consolidado, documento que consubstancia a consolidação de todas as alterações realizadas. Do contrário, o licitante poderá apresentar a versão original acompanhada das alterações promovidas e registradas no órgão competente.

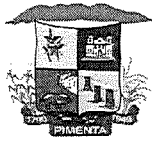
**5.2 Constar OBRIGATORIAMENTE o seguinte:****5.2.1 DA HABILITAÇÃO JURÍDICA (Art. 28 da Lei Federal 8.666/93):**

5.2.1.1 Registro comercial, em caso de empresa individual, ou ato constitutivo, estatuto ou contrato social em vigor, com todas as suas alterações, ou ato constitutivo consolidado⁴, devidamente registrado, em se tratando de sociedades comerciais, e, no caso de sociedades por ações, acompanhado de documentos de eleições de seus administradores, quando a licitante for representada por pessoa que estatutariamente tenha poder para tal, comprovando esta capacidade jurídica.

5.2.2 DA REGULARIDADE FISCAL (Art. 29 da Lei federal 8.666/93):

5.2.2.1 Prova de inscrição no Cadastro Nacional de Pessoas Jurídicas do Ministério da Fazenda (CNPJ), vigente na data prevista para abertura da licitação;

5.2.2.2 Prova de inscrição no Cadastro de Contribuintes Estadual (emitido pelo SIARE e/ou órgão responsável) ou Municipal, relativo ao domicílio ou sede do licitante, concernente ao seu ramo de atividade e compatível com o objeto do contrato;

5.2.2.2.1 A prova da inscrição poderá ser feita por documento hábil emitido pelo órgão municipal ou estadual podendo estar inclusive mencionada em Certidões de Débitos e/ou documento apresentado na sessão.

5.2.2.3 Prova de regularidade para com as Fazendas Federal, Estadual e Municipal, do domicílio ou sede do licitante, ou outra equivalente na forma da lei, mediante a apresentação das seguintes certidões:

5.2.2.3.1 Certidão Conjunta Negativa de Débitos ou Certidão Conjunta Positiva com Efeitos de Negativa, relativos a Tributos Federais e à Dívida Ativa da União, expedida pela Secretaria da Receita Federal;

5.2.2.3.2 Certidão Negativa de Débitos ou Certidão Conjunta Positiva com Efeitos de Negativa para com a Fazenda Estadual do domicílio ou sede do licitante;

5.2.2.3.3 Certidão Negativa ou Positiva com Efeitos de Negativa de Tributos Municipais, expedida pela Secretaria Municipal de Finanças ou equivalente.

⁴ **NOTA EXPLICATIVA:** Se as alterações, em sua totalidade, tiverem sido consolidadas num só documento, devidamente registrado na Junta Comercial, bastará a apresentação do contrato social consolidado, documento que consubstancia a consolidação de todas as alterações realizadas. Do contrário, o licitante poderá apresentar a versão original acompanhada das alterações promovidas e registradas no órgão competente.

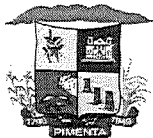

MUNICÍPIO DE PIMENTA	
Folha	Visto
235	A7

5.2.2.4 Prova de regularidade perante o Fundo de Garantia por Tempo de Serviço (FGTS), por meio da apresentação do CRF - Certificado de Regularidade do FGTS;

5.2.2.5 Prova de regularidade trabalhista, mediante certidão negativa ou positiva com efeitos de negativa emitida pela Justiça do Trabalho, na forma dos artigos 27, inciso IV, e 29, inciso V, da Lei 8.666/93.

5.2.2.6 Declaração de Inexistência de Fato Impeditivo para Habilitação, em conformidade com o Artigo 87 da Lei nº. 8666/93 e alterações (Anexo IV);

5.2.2.7 Declaração de que a empresa não emprega menores de 18 anos em trabalho noturno, perigoso ou insalubre e menores de 16 anos de idade, salvo na condição de aprendiz, a partir de 14 anos, conforme disposto no inciso XXXIII, do art. 7º da Constituição Federal, emitido pela Delegacia Regional do Trabalho ou pela própria empresa licitante, conforme Anexo III.

5.2.2.8 Declaração de não possui em seu quadro de pessoal servidores públicos do Poder Executivo vedados pelo Art. 9º da Lei 8666/93, conforme modelo do Anexo X.

5.2.2.9 A(s) licitante(s) participantes deverão, para comprovação da qualidade de ME / EPP e/ou equiparadas, para gozar dos benefícios da Lei Complementar 123/2006, apresentar:

5.2.2.9.1 Declaração formal, conforme anexo V, sob as penas da Lei acompanhada de Declaração de Enquadramento de ME ou EPP, conforme o caso, devidamente registrada e arquivada na respectiva Junta Comercial, datada no máximo de 60 dias, ou,

5.2.2.9.2 Declaração formal, conforme anexo V, sob as penas da Lei acompanhada da Certidão Simplificada expedida pela Junta Comercial do Estado, datada no máximo de 60 dias, ou,

5.2.2.9.3 Declaração formal, conforme anexo V, sob as penas da Lei acompanhada da Declaração de microempreendedor individual, datada no máximo de 60 dias, ou ainda;

5.2.2.9.4 Declaração formal, conforme anexo V, sob as penas da Lei acompanhada do documento legal hábil a comprovar a condição ME ou EPP, datada no máximo de 60 dias.

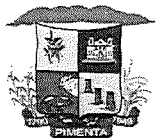

5.2.3 DA QUALIFICAÇÃO ECONÔMICA – FINANCEIRA (Art. 31 da Lei 8.666/93):

5.2.3.1 Certidão Civil Negativa Judicial ou Certidão Negativa específica de Falência e Concordata expedida pelo distribuidor da sede da Pessoa Jurídica, datada de no máximo 90 (noventa) dias corridos anteriores à data de realização da sessão pública, se outro prazo não for definido na própria certidão.

5.2.3.2 Demonstração da boa situação econômica financeira⁵ do licitante que poderá se dar de uma das seguintes formas a ser indicada pelo licitante, conforme Anexo XII:

5.2.3.2.1 Comprovação de capital mínimo correspondente a 10% (dez por cento) do valor global estimado da contratação que será aferido com a análise do contrato social e alterações, ou documento equivalente; **ou**

5.2.3.2.2 Comprovação de patrimônio líquido mínimo correspondente a 10% (dez por cento) do valor global estimado da contratação que será aferido com a apresentação do Balanço Patrimonial do exercício já exigível; **ou**

5.2.3.2.3 Comprovação da boa situação econômica e financeira com a apresentação do balanço patrimonial e demonstrações contábeis do último exercício social devidamente assinado pelo profissional responsável pela contabilidade da empresa licitante, consubstanciada nos seguintes índices:

a) Fórmula:

Índice de Liquidez Corrente (ILC) - Igual ou superior a 1,0 calculado pela fórmula:

$$ILC = \frac{AC}{PC}$$

Índice Liquidez Geral (ILG) - Igual ou superior a 1,0 calculado pela fórmula:

$$ILG = \frac{AC + RLP}{PC + ELP}$$

Solvência Geral - Igual ou maior a 1,0 calculado pela fórmula:

$$SG = \frac{AT}{PC + ELP}$$

b) Siglas: AC = Ativo Circulante - PC = Passivo Circulante / RLP = Realizável a Longo Prazo - ELP = Exigível longo prazo / SG = Solvência Geral - AT = Ativo Total;

c) Os balanços e os demonstrativos dos Índices acima deverão ser assinados por contador registrado no Conselho Regional de

⁵ A exigência de índices de liquidez objetiva verificar se a empresa licitante dispõe de recursos financeiros suficientes para garantir os futuros compromissos assumidos com a Administração Pública. Nos editais do Município de Pimenta/MG, utiliza-se os índices de Liquidez Geral, Liquidez Corrente e Solvência Geral superior a 1,00, que remetem àqueles largamente utilizados pelo mercado, inclusive pelo DER/MG e DNIT.

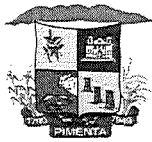

Contabilidade, indicando o número e folhas do Livro Diário do qual foram transcritos os balanços;

d) As S/A's deverão apresentar cópia do balanço publicado e as Limitadas deverão apresentar Balanço do qual conste, expressamente o número de folhas do Diário em que se ache transcrito e certificado por contador inscrito no Conselho Regional de Contabilidade;

e) Os balanços referentes às S/A's deverão estar publicados no Diário Oficial. O descumprimento deste item leva à inabilitação do licitante;

f) O MEI – Micro Empreendedor Individual deverá apresentar o balanço e demonstrativos dos índices contábeis com a qualificação econômica e financeira exigida, sob pena de inabilitação, especialmente porque a Lei de Licitações prevalece sobre outras normas, em razão do princípio da especialidade;

g) As licitantes classificadas como Microempresas e empresas de pequeno porte, não poderão, para fins da comprovação dos índices de qualificação econômica e financeira, substituir os balanços pela Declaração Anual de Imposto de Renda, especialmente porque a Lei de Licitações prevalece sobre outras normas, em razão do princípio da especialidade;

h) Para fins de comprovação dos índices acima a empresa proponente **poderá, para fins de facilitar o trabalho de análise na sessão de licitação, apresentar Demonstrativo da Boa situação Econômico-financeira (conforme Anexo X) elaborado pelo contador, onde demonstre claramente as operações que foram realizadas para apresentação do resultado, não sendo aceitos somente os balanços para comprovação dos índices;**

5.2.3.3 A LICITANTE interessada em participar deste certame fica obrigada a prestar garantia nas mesmas modalidades e critérios previstos no caput e § 1º do art. 56 da Lei 8.666/93 no valor equivalente a 1% (um por cento) do valor estimado do objeto da contratação, da seguinte forma:

5.2.3.3.1 **Caução em dinheiro ou em títulos da dívida pública**, devendo estes ter sido emitidos sob a forma escritural, mediante registro em sistema centralizado de liquidação e de custódia autorizado pelo Banco Central do Brasil e avaliados pelos seus valores econômicos, conforme definido pelo Ministério da Fazenda; ou **Seguro garantia**; ou **Fiança bancária**;

a) A garantia na modalidade caução em dinheiro deverá ser efetuada até o primeiro dia útil que antecede a data da sessão desta licitação. Tal exigência se justifica vez que, sendo a sessão às 08:30 horas, **poderá não**

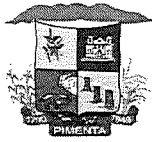

MUNICÍPIO DE PIMENTA

ESTADO DE MINAS GERAIS

CNPJ Nº.: 16.725.962/0001-48

Email: licitapta2@gmail.com

MUNICÍPIO DE PIMENTA	
Folha	Visto
238	A7

haver tempo hábil na tesouraria para processamento da caução em dinheiro no mesmo dia da sessão.

5.2.3.4 O comprovante de cumprimento da garantia de participação prevista neste edital, em qualquer das modalidades, **deverá ser apresentado juntamente com os documentos de habilitação** (ENVELOPE 01);

5.2.3.4.1 Será declarada inabilitada a LICITANTE que não comprovar a garantia de participação de que trata este edital, em qualquer das modalidades previstas;

5.2.3.5 A caução de participação prestada pelo licitante será lhe devolvida, a requerimento, após a homologação do certame.

5.2.4 DA QUALIFICAÇÃO TÉCNICA (Art. 30 da Lei 8.666/93):

5.2.4.1 Certidão atualizada de registro da Pessoa Jurídica/empresa licitante expedida pelo Conselho Regional de Engenharia – CREA e/ou Conselho Regional de Arquitetura e Urbanismo - CAU, com indicação do (s) responsável (s) técnico (s) da empresa;

5.2.4.2 Certidão atualizada de registro do Responsável Técnico da empresa licitante expedida pelo Conselho Regional de Engenharia – CREA e/ou Conselho Regional de Arquitetura e Urbanismo – CAU;

5.2.4.3 Atestado de Capacidade Técnica, emitido por pessoa jurídica de direito público ou privado, atestando a potencialidade da empresa licitante em atividades compatíveis com o objeto desta licitação.

5.2.4.3.1 O atestado de capacidade técnica deverá estar acompanhado da respectiva Certidão de Acervo Técnico do CREA e/ou CAU, comprovando a execução de serviços, pertinente e compatível, com as características da presente licitação;

5.2.4.3.2 O acervo técnico da licitante corresponderá ao acervo técnico de seus responsáveis técnicos e que será assim a interpretação nesta licitação segundo normas do CREA, que assim o define;

5.2.4.3.3 O (s) atestado (s) e/ou certidão (s) fornecido (s) por pessoas jurídicas de direito público ou privado, somente será (ão) aceito com a (s) respectiva (s) certidão (s) do CREA;

5.2.4.3.4 Deve ser apresentado somente o (s) atestado (s) e/ou certidão (s) necessário (s) e suficiente (s) para a comprovação do exigido, podendo, para fins de agilidade na análise habilitatórias, ser indicado, com “*marca texto*”, os itens que comprovarão as exigências.

5.2.4.4 O atestado de capacidade técnica deverá mencionar claramente os elementos quantitativos e qualitativos, o local e o período de execução, os responsáveis técnicos envolvidos e as atividades técnicas utilizadas e, para

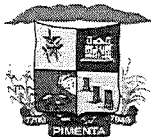

MUNICÍPIO DE PIMENTA

ESTADO DE MINAS GERAIS

CNPJ Nº.: 16.725.962/0001-48

Email: licitapta2@gmail.com

MUNICÍPIO DE PIMENTA	
Folha	Visto
239	A7

cumprimento da exigência a licitante deverá apresentar atestado (s) de serviço (s) executado (s) comprovando a capacidade técnica para execução de serviço (s), equivalente (s) ou superior, compatíveis com o objeto da licitação, no descritivo (s) e quantitativo (s) a seguir relacionado (s), que corresponde à 50% (cinquenta por cento) do (s) quantitativo (s) do (s) item (s) de maior relevância técnica e/ou valor significativo:

Objeto	Execução de Obra de calçamento em bloquete	Quant
Especificação	EXECUÇÃO DE PAVIMENTO EM PISO INTERTRAVADO, COM BLOCO SEXTAVADO DE 25 X 25 CM, ESPESSURA 8 CM. AF_12/2015 – SINAPI 92394	783 m ²
Especificação	SARJETA DE CONCRETO URBANO (SCU), TIPO 1, COM FCK 15 MPA, LARGURA DE 50CM COM INCLINAÇÃO DE 3%, ESP. 7CM, PADRÃO DERMG, EXCLUSIVE MEIO-FIO, INCLUSIVE ESCAVAÇÃO, APILAAMENTO E TRANSPORTE COM RETIRADA DO MATERIAL ESCAVADO (EM CAÇAMBA) – SETOP 14762	261 m
Especificação	ASSENTAMENTO DE GUIA (MEIO-FIO) EM TRECHO CURVO, CONFECCIONADA EM CONCRETO PRÉ-FABRICADO, DIMENSÕES 100X15X13X30 CM (COMPRIMENTO X BASE INFERIOR X BASE SUPERIOR X ALTURA), PARA VIAS URBANAS (USO VIÁRIO). AF_06/2016 – SINAPI 94274	261 m

5.2.4.5 Comprovação de que, no “quadro de profissionais da empresa”, na data prevista para entrega dos envelopes, existe registrado/contratado, profissional de nível superior com responsabilidade técnica pelos serviços pertinentes a serem executados;

5.2.4.5.1 A comprovação de que o profissional de nível superior com a responsabilidade técnica pertence ao quadro permanente da empresa, será feita através da apresentação de:

- 5.2.4.5.1.1** cópia da Carteira de Trabalho e Previdência Social, e/ou
- 5.2.4.5.1.2** cópia da ficha de Registro de empregados (FRE), e/ou
- 5.2.4.5.1.3** cópia do contrato de prestação de serviços, e/ou
- 5.2.4.5.1.4** por qualquer outra forma legalmente válida que demonstre o vínculo entre o profissional e a empresa;
- 5.2.4.5.1.5** No caso do responsável técnico ser proprietário da empresa, a comprovação será feita através do contrato social da mesma;

5.2.4.6 Declaração (s) individual (s), formal, por escrito do (s) profissional (s) apresentado (s) para atendimento do item 5.2.4.5 “e” autorizando sua (s) inclusão (s) na equipe técnica, indicando que o mesmo irá participar na execução dos trabalhos **(anexo XI)**;

5.2.4.7 Declaração de disponibilidade dos equipamentos e instalações adequados para a execução da obra, admitida a equivalência, se tecnicamente viável, a juízo do Município de Pimenta/MG; **(anexo VIII)**;



5.2.4.8 Comprovação de realização de Visita Técnica nos termos do Art. 30, III da Lei 8.666/93 através da apresentação de comprovação da realização de visita técnica no local da realização da obra;

5.2.4.8.1 Não sendo possível a realização da Visita Técnica nos termos do edital, o licitante deverá apresentar declaração (**anexo I**) de que recebeu os documentos e tem conhecimento de todas as informações e condições locais para o cumprimento das obrigações do objeto licitado.

6 DA PROPOSTA DE PREÇOS

6.1 A proposta de preço deverá ser apresentada em envelope lacrado e rubricado, trazendo em sua parte externa dizeres como os seguintes:

ENVELOPE Nº 02 - PROPOSTA COMERCIAL
PROPONENTE:
MUNICÍPIO DE PIMENTA/MG
PROCEDIMENTO LICITATÓRIO Nº 037/2022
TOMADA DE PREÇOS Nº 001/2022

6.2 As propostas comerciais deverão ser datilografadas ou impressas, e entregues da seguinte forma:

6.2.1 Impressa em uma via, com suas páginas numeradas e rubricadas, e a última assinada pelo representante legal da empresa, sem emendas, acréscimos, borrões, rasuras, ressalvas, entrelinhas ou omissões, sob pena de desclassificação, salvo se, inequivocamente, tais falhas não acarretarem lesões a direito dos demais licitantes, prejuízo à administração ou não impedirem a exata compreensão de seu conteúdo;

6.2.1.1 Deverá acompanhar a proposta de preços impressa uma Planilha de quantitativos e preços Unitários, com preços em real, que poderá ser grafada em computador ou equivalente, apresentada em 1 (uma) via original devidamente assinada, respeitado o teto máximo de preços unitários e totais;

6.2.1.2 Deverá acompanhar a proposta de preços impressa um Cronograma físico financeiro que poderá ser grafado em computador ou equivalente, apresentada em 1 (uma) via original devidamente assinada;

6.2.1.3 Deverá acompanhar a proposta de preços impressa a Planilhas de composições do detalhamento de encargos sociais e do BDI que poderá ser grafada em computador ou equivalente, apresentada em 1 (uma) via original devidamente assinada, respeitado o teto máximo de preços unitários e totais;

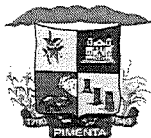

6.3 Para a validade das propostas, as mesmas deverão obrigatoriamente, além dos requisitos exigidos no item 6.2.1, conterem:

6.3.1 Nome, número do CNPJ, endereço, e meios de comunicação à distância do licitante;

6.3.2 Prazo de validade da proposta não inferior a 60 (sessenta) dias, contados da data estipulada para a entrega dos envelopes;

6.3.3 Conter a descrição detalhada dos itens e respectivos preços em valor unitário e total para o item/objeto da licitação, conforme modelo constante do Anexo VII, em moeda corrente nacional;

6.3.4 Prazo de execução do objeto, conforme estabelecido no Edital e no Anexo VI (Minuta do Contrato);

6.3.5 Condições de Pagamento, conforme estipulado no edital;

6.3.6 Para elaboração da proposta de preço, deverá ser observado o teto máximo para preços unitários e totais, definidos na Planilha Orçamentária de Custos anexo a este edital, não podendo a proposta de preços ultrapassar os valores unitários e totais, sob pena de desclassificação.

6.3.7 Declaração de que nos preços propostos encontram-se incluídos todos os tributos, encargos sociais, BDI e quaisquer outros ônus que porventura possam recair sobre o fornecimento/execução do objeto da presente licitação.

6.4 Uma vez abertas as propostas, não serão admitidos cancelamentos, retificações de preços, alterações ou alternativas nas condições/especificações estipuladas. Não serão consideradas as propostas que contenham entrelinhas, emendas, rasuras ou borrões que não estejam ressalvados.

6.5 Os critérios de julgamento e aceitabilidade da proposta são:

6.5.1 Será considerada mais vantajosa para a Administração e, conseqüentemente, classificada em primeiro lugar, a proposta que, satisfazendo a todas as exigências e condições deste edital, apresente o **MENOR PREÇO GLOBAL - VALOR MÁXIMO**;

6.5.2 Não serão aceitas propostas com preços excessivos ou manifestamente inexequíveis, assim considerada aquela que não venha a ter demonstrada sua viabilidade através de documentação comprobatória de que os custos são coerentes com os de mercado e que os coeficientes de produtividade são compatíveis com a execução do objeto.

6.5.3 Os preços unitários, subtotais e totais deverão ser expressos em reais, com até 02 (duas) casas decimais, sob pena de serem arredondados para baixo.

6.5.4 Os preços apresentados devem refletir os de mercado e compreender todas as despesas incidentes sobre o objeto licitado, tais como, impostos, tarifas, fretes, seguros etc.

6.5.5 Não serão aceitos preços que ofereçam vantagens baseadas nas ofertas dos demais concorrentes, os excessivos ou os inexequíveis.

6.5.6 O preço máximo para o objeto deste certame é o constante no preço da planilha orçamentária de referência, anexo do presente edital e será aferido na fase das propostas comerciais.

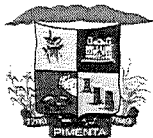

6.5.7 O ônus da prova da exequibilidade do preço incumbe ao autor da proposta, no prazo de 05 (cinco) dias contados da intimação.

7 DO PROCEDIMENTO

7.1 A licitação se procederá em três fases: protocolo, habilitação e proposta comercial.

7.2 Em sessão pública, no dia, horário e local indicados neste Edital, a Comissão Permanente de Licitações, dará início aos trabalhos, pela seguinte forma:

7.2.1 PROTOCOLO DOS ENVELOPES – até as **08h30min** do dia **08/08/2022** diretamente com o Presidente da CPL, **na sala de Licitações e Compras do Município de Pimenta/MG, à Avenida JK, nº 396, Centro, na cidade de Pimenta/MG;**

7.2.2 ENVELOPE 01 – (HABILITAÇÃO): A abertura dos envelopes relativos aos documentos de habilitação dar-se-á às **09h00min do dia 08/08/2022** na sala de Licitações e Compras do Município de Pimenta/MG, à Avenida JK, nº 396, Centro, na cidade de Pimenta/MG;

7.2.3 ENVELOPE 02 – (PROPOSTA COMERCIAL): A abertura dos envelopes relativos às propostas comerciais **dar-se após encerrado a fase de habilitação, transcorrido o prazo para interposição de recursos,** especificado no Artigo 109 da Lei 8.666/93;

7.2.4 Observação: Havendo desistência expressa de todos os licitantes, por qualquer meio hábil, relativo à interposição de recursos especificados no item anterior, a abertura dos envelopes das Propostas Comerciais dar-se imediatamente (após o julgamento dos Envelopes 01); sendo que os trabalhos de abertura e julgamento (Envelopes 02) serão também realizados na Sala de Licitações e Cadastros do Município de Pimenta/MG, à Avenida JK, nº 396, Centro, na cidade de Pimenta/MG;

7.2.5 No caso de haver inabilitação de qualquer licitante, importará na preclusão do seu direito de participar das fases subsequentes, devolvendo-lhe o “Envelope 02”, devidamente lacrado;

7.2.6 A desistência do direito de interpor recursos deverá ser formalizada em declaração escrita, conjunta ou individual, de todas as licitantes, ou ainda na própria Ata da Sessão, ou ainda poderá ser enviada junto à documentação de habilitação, **conforme Anexo II;**

7.2.7 No caso de empate entre duas ou mais propostas e, após obedecido o disposto do parágrafo 2º do Art. 45 da Lei 8.666/93, a classificação se fará, obrigatoriamente por sorteio, em ato público, para o qual todas as licitantes, através de seus representantes presentes, serão convocadas, vedado qualquer outro processo;

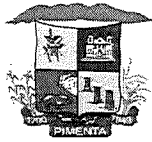

MUNICÍPIO DE PIMENTA

ESTADO DE MINAS GERAIS

CNPJ N°.: 16.725.962/0001-48

Email: licitapta2@gmail.com

MUNICÍPIO DE PIMENTA	
Folha	Visto
243	A

7.2.8 Das reuniões para análise dos Envelopes 01 e 02, lavrar-se ata (s) circunstanciada (s), na (s) qual (s) serão consignadas eventuais reclamações, impugnações ou protestos interpostos por qualquer das licitantes, relativamente à outra(s) licitante(s) ou ao processamento da licitação, que poderão ser decididas de plano pela Comissão, sendo que a (s) ata (s) será assinada pela Comissão, pelas licitantes através de seus representantes e por quem mais interessar;

7.2.9 Os representantes das licitantes poderão examinar e analisar a documentação da habilitação e proposta comercial das demais licitantes;

7.2.10 A Comissão, no ato do julgamento das Propostas Comerciais, poderá solicitar, por escrito, esclarecimentos sobre a proposta de um ou mais licitantes, afim de real entendimento, prevalecendo sempre o que o licitante esclarecer por escrito.

8 DAS IMPUGNAÇÕES E ESCLARECIMENTOS AO EDITAL

8.1 Dos pedidos de esclarecimentos:

8.1.1 Os pedidos de esclarecimentos referentes a este procedimento poderão ser enviados ao Presidente da Comissão de Licitação, em até 02 (dois) dias úteis anteriores à data fixada para a abertura da sessão pública, para o meio eletrônico – licitapta2@gmail.com e/ou ainda protocolados diretamente na Sede da Prefeitura Municipal;

8.2 Das impugnações:

8.2.1 Até 05 (cinco) dias úteis antes da data fixada para abertura dos envelopes de habilitação, qualquer cidadão poderá impugnar o ato convocatório respectivo e até o segundo dia útil que anteceder a data fixada para abertura dos envelopes de habilitação, qualquer licitante poderá impugnar o ato convocatório respectivo, mediante registro da petição impugnatória junto ao Departamento de Compras e Licitações no Prédio da prefeitura Municipal ou preferencialmente, poderá ser enviada para o endereço eletrônico licitapta2@gmail.com;

8.2.2 A Administração Municipal julgará e responderá a impugnação no prazo e termos legais.

9 DOS RECURSOS ADMINISTRATIVOS

9.1 Dos atos da Administração cabem recursos nos termos do Art. 109 da Lei 8.666/93.

10 DO PAGAMENTO, DA RUBRICA ORÇAMENTÁRIA E DO REAJUSTE

10.1 O Município de Pimenta/MG pagará à licitante vencedora o valor constante na sua proposta de preços, nestes já consideradas todas as despesas (materiais e mão de obra, impostos, tarifas, taxas, BDI etc).

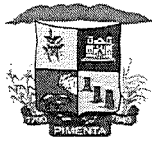

MUNICÍPIO DE PIMENTA

ESTADO DE MINAS GERAIS

CNPJ Nº.: 16.725.962/0001-48

Email: licitaota2@gmail.com

MUNICÍPIO DE PIMENTA	
Folha	Visto
244	

10.2 Para as despesas decorrentes da presente licitação serão utilizados recursos próprios do município e recursos provenientes do Contrato de Repasse nº 821695/2015MDR/CAIXA, consignados no orçamento vigente nas seguintes rubricas orçamentárias:

Ficha 719: 02.08.03.23.695.0012.1060.4.4.90.51.00 – Fonte de Recurso 1.00.00

Ficha 719: 02.08.03.23.695.0012.1060.4.4.90.51.00 – Fonte de Recurso 1.24.00

10.3 O(s) pagamento(s) será(ão) realizado(s) de acordo com a(s) medição(ões) realizada(s).

10.3.1 O município efetuará o(s) pagamento(s) no prazo de até 10 dias úteis após a aprovação do Boletim de Medição e emissão da respectiva Nota Fiscal.

10.3.2 O(s) pagamento(s) fica(m) condicionado(s) à aprovação do Boletim de Medição e liberação dos recursos pelo órgão concedente.

10.4 Todos os pagamentos serão realizados mediante apresentação de Nota(s) Fiscal(s) e consequente aceitação da(s) mesma(s). As notas fiscais deverão ser emitidas após a aprovação do Boletim de Medição.

10.5 Caso verifique irregularidades na emissão da(s) Nota(s) Fiscal(s), será feita a devolução e solicitada outra(s) Nota(s) Fiscal(s), ficando, sem qualquer custo adicional para a Contratante que prorrogará o prazo de pagamento proporcionalmente à sua regularização.

10.6 A Nota Fiscal de prestação de serviços, objeto desta licitação, deverá ser emitida em nome do Município de Pimenta/MG, pessoa jurídica inscrita no CNPJ sob o nº 16.725.962/0001-48.

10.7 No valor está incluso todos os custos com todos as despesas com maquinários e mão-de-obra necessários para a execução da obra, bem como todos os encargos que porventura possa recair sobre a execução dos serviços, objeto deste contrato.

10.8 O preço da presente, será fixo e irrevogável.

11 DAS DISPOSIÇÕES REFERENTES À LEI COMPLEMENTAR 123/2006

11.1 Da identificação da microempresa ou EPP:

11.1.1 Para usufruir do tratamento diferenciado e favorecido previsto na Lei Complementar n.º 123/2006, deverá apresentar a seguinte documentação:

11.1.1.1 Declaração formal, sob as penas da Lei acompanhada de Declaração de Enquadramento de ME ou EPP, conforme o caso, devidamente registrada e arquivada na respectiva Junta Comercial, datada no máximo de 60 dias, ou,

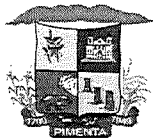

MUNICÍPIO DE PIMENTA

ESTADO DE MINAS GERAIS

CNPJ Nº.: 16.725.962/0001-48

Email: licitapta2@gmail.com

MUNICÍPIO DE PIMENTA	
Folha	Visto
295	A

11.1.1.2 Declaração formal, sob as penas da Lei acompanhada da Certidão Simplificada expedida pela Junta Comercial do Estado, datada no máximo de 60 dias, ou,

11.1.1.3 Declaração formal, sob as penas da Lei acompanhada da Declaração de microempreendedor individual, datada no máximo de 60 dias, ou ainda;

11.1.1.4 Declaração formal, sob as penas da Lei acompanhada do documento legal hábil a comprovar a condição ME ou EPP, datada no máximo de 60 dias.

11.1.1.5 A não entrega da documentação para a **identificação da microempresa ou Empresa de Pequeno Porte** indicará que a licitante optou por não utilizar os benefícios previstos na LC n.º 123, de 2006.

11.2 Dos benefícios referentes ao empate:

11.2.1 No caso de equivalência dos valores apresentados pelas microempresas e empresas de pequeno porte ou equivalentes será realizado sorteio entre elas.

11.3 Dos benefícios referentes à regularidade fiscal:

11.3.1 As microempresas e empresas de pequeno porte deverão apresentar toda a documentação exigida para efeito de comprovação de regularidade fiscal, mesmo que esta apresente alguma restrição.

11.3.1.1 No caso da licitante ser uma microempresa ou uma empresa de pequeno porte e apresentar restrições na comprovação da regularidade fiscal lhe serão assegurado o prazo de 05 (cinco) dias úteis, a partir de sua declaração como licitante vencedora do certame, prorrogável por igual período, a critério da Administração Pública, para regularização da documentação.

11.3.1.2 A não regularização da documentação no prazo previsto implicará decadência do direito à contratação, sem prejuízo das sanções previstas no art. 81 da Lei nº 8.666/93, sendo facultado à Administração convocar as licitantes remanescentes, na ordem de classificação, para a assinatura do respectivo Contrato, ou revogar a licitação.

12 DA LEGISLAÇÃO APLICÁVEL

12.1 O Edital da presente licitação pública reger-se-á, principalmente, pelos comandos legais seguintes:

- 12.1.1** Lei nº 8.666/1993 e alterações posteriores - Lei de Licitações;
- 12.1.2** Lei Complementar nº 123/2006 e alterações posteriores;
- 12.1.3** Artigos 177, 178, 179 e 180 da Lei 14.133/2021;
- 12.1.4** Lei nº 13.726/18;

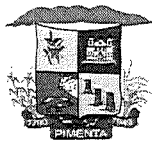

MUNICÍPIO DE PIMENTA

ESTADO DE MINAS GERAIS

CNPJ Nº.: 16.725.962/0001-48

Email: licitapta2@gmail.com

MUNICÍPIO DE PIMENTA	
Folha	Visto
246	

12.1.5 Demais exigências legais aplicadas à licitações e contratos.

13 DA PUBLICIDADE

13.1 O aviso deste certame será publicado no Diário Oficial da União-DOU, Diário oficial de Minas Gerais -IOF, Jornal Diário de Grande Circulação no Estado de Minas Gerais e Jornal de Circulação no Município, como também, Diário Oficial do Município nos termos do Decreto Federal nº 10.024/2019 e Decreto Municipal nº 2.584/2021 e disponibilizado por meio eletrônico no portal da transparência por meio do seguinte endereço eletrônico: www.pimenta.mg.gov.br/portalprefeitura/

14 DA CONVOCAÇÃO PARA CONTRATAÇÃO

14.1 A Administração convocará regularmente o interessado para assinar o termo de contrato, conforme o caso, dentro do prazo de dois dias úteis, sob pena de decair o direito à contratação, sem prejuízo das sanções previstas no art. 81 da Lei n. 8.666/93 e deste edital.

14.1.1 Para assinatura do contrato, o licitante vencedor deverá apresentar **Planilha (s) de composição (s) de custo (s) unitário (s) de cada item da planilha bem como Planilha do detalhamento de encargos sociais e do BDI e Cronograma Físico Financeiro** nos termos da Súmula nº 258 do TCU com a observância dos critérios e exigências legais em todos os documentos apresentados.

15 CAUÇÃO E GARANTIA DO CONTRATO

15.1 Para garantia do contrato, deverá o vencedor prestar garantia de 5% (cinco por cento) do valor deste, a preços iniciais, sob pena de decair o direito à contratação.

15.1.1 A caução inicial será reforçada durante a execução dos serviços contratados, de forma a totalizar sempre 5% (cinco por cento) do valor vigente do contrato (preços iniciais mais aditivos e reajustamentos se houver).

15.1.2 A garantia e seus reforços poderão ser realizados em uma das seguintes modalidades:

15.1.2.1 Caução em dinheiro ou título da dívida pública;

15.1.2.1.1 No caso de opção por caução em dinheiro, o interessado deverá procurar a Tesouraria do Município de Pimenta/MG, para obter instruções de como efetuar-la.

15.1.2.1.2 No caso de opção pelo Título da Dívida Pública, este deverá estar acompanhado de laudo de avaliação da Secretaria do Tesouro Nacional, no qual esta informará sobre a exequibilidade, valor e prazo de resgate, taxa de atualização, condições de resgate.

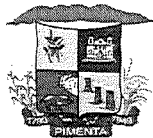

MUNICÍPIO DE PIMENTA	
Folha	Visto
247	17

15.1.2.2 Seguro garantia;

15.1.2.2.1 No caso da opção pelo seguro garantia o mesmo será feito mediante entrega da competente apólice emitida por entidade em funcionamento no País, e em nome do Município de Pimenta/MG, cobrindo o risco de quebra do contrato, pelo prazo da duração do contrato, devendo a contratada providenciar sua prorrogação, por toda a duração do contrato, independente de notificação do Município de Pimenta/MG, sob pena de rescisão contratual.

15.1.2.3 Carta de fiança bancária, conforme minuta constante do edital;

15.1.2.3.1 No caso de fiança bancária, esta deverá ser a critério da licitante, fornecida por um banco localizado no Brasil, pelo prazo da duração do contrato, devendo a contratada providenciar sua prorrogação, por toda a duração do contrato, independente de notificação do Município de Pimenta/MG, sob pena de rescisão contratual, ressalvados os casos em que a duração do contrato for inferior ao prazo acima estipulado, quando deverá a caução ser feita pelo prazo contratual. Durante o período em que o contrato se encontre oficialmente paralisado ou suspenso não poderá ser exigida a prorrogação das fianças bancárias.

15.2 A garantia prestada será restituída após o recebimento definitivo da obra.

15.3 O contratado é responsável pelos encargos trabalhistas, previdenciários, fiscais e comerciais resultantes da execução do contrato.

15.4 A emissão da **Ordem de serviço** fica condicionada à apresentação da caução do contrato.

16 DAS SANÇÕES ADMINISTRATIVAS

16.1 As licitantes que direta ou indiretamente retirarem sua proposta comercial, seja integral ou parcialmente, sem motivo justo decorrente de fato superveniente e aceito pela Presidente da Comissão Permanente de Licitação, incorrerão em multa equivalente à 10% do valor de sua proposta comercial.

16.2 Os licitantes vencedores que, convocados para assinatura do Contrato, dentro do prazo estabelecido no instrumento convocatório, não assinarem o respectivo instrumento jurídico, estarão sujeitos à aplicação de multa equivalente à 10% do valor adjudicado.

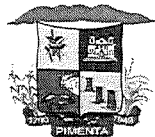

16.3 Incorrem na mesma penalidade do item anterior, o adjudicatário que, na data de assinatura do instrumento jurídico respectivo, deixar de cumprir exigências e condições específicas para a celebração do ato.

16.4 Aos fornecedores que descumprirem total ou parcialmente os Contratos celebrados com a Administração Pública Municipal, e aos licitantes que cometam atos visando a frustrar os objetivos da licitação, serão aplicadas as sanções legais:

16.4.1 Ficam estabelecidos os seguintes percentuais de multas, aplicáveis quando do atraso injustificado na execução do contrato, nos termos do Art. 86 da Lei 8.666/93:

16.4.1.1 0,3% (três décimos por cento) por dia de atraso na execução do objeto, ou por dia de atraso no cumprimento de obrigação contratual, até o 30º (trigésimo) dia, calculados sobre o valor do fornecimento ou serviço não realizado, ou sobre a etapa do cronograma físico de obras não cumprido, **por ocorrência**;

16.4.1.2 10% (dez por cento) sobre o valor do contrato, no caso de atraso superior a 30 (trinta) dias na execução do objeto ou no cumprimento de obrigação contratual, calculados sobre o valor do fornecimento ou serviço não realizado, ou sobre a etapa do cronograma físico de obras não cumprido, por ocorrência, que poderá ser aplicado com a rescisão contratual.

16.5 Ficam estabelecidas as seguintes sanções e percentuais de multas, aplicáveis quando do descumprimento de cláusulas contratuais, obrigações assumidas e/ou atraso injustificado na execução do contrato, nos termos do Art. 87 da Lei 8.666/93:

16.5.1 Advertência: comunicação formal ao fornecedor, advertindo sobre o descumprimento de cláusulas contratuais e outras obrigações assumidas e, conforme o caso, em que se confere prazo para a adoção das medidas corretivas cabíveis;

16.5.2 Multa: deverá ser prevista no instrumento convocatório e/ou no contrato, observados os seguintes limites máximos:

16.5.2.1 0,3 % (três décimos por cento) por dia, até o trigésimo dia de atraso, sobre o valor do fornecimento ou serviço não realizado, ou sobre a etapa do cronograma físico de obras não cumprido;

16.5.2.2 10 % (dez por cento) sobre o valor total ou parcial da obrigação não cumprida, acrescido da multa constante da alínea "a" do inciso II do artigo 20 do Decreto Municipal nº 1.672/2016, com o consequente cancelamento da nota de empenho ou documento equivalente.

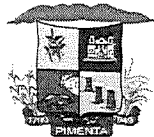

MUNICÍPIO DE PIMENTA

ESTADO DE MINAS GERAIS

CNPJ Nº.: 16.725.962/0001-48

Email: licitapta2@gmail.com

MUNICÍPIO DE PIMENTA	
Folha	Visto
244	

16.5.3 Suspensão temporária de participação em licitação e impedimento de contratar com a Administração, por prazo não superior a 2 (dois) anos;

16.5.4 Declaração de inidoneidade para licitar ou contratar com a Administração Pública, enquanto perdurarem os motivos determinantes da punição ou até que seja promovida a reabilitação perante a própria autoridade que aplicou a penalidade, que será concedida sempre que o contratado ressarcir a Administração pelos prejuízos resultantes e depois de decorrido o prazo da sanção aplicada com base no inciso anterior.

16.6 Aplica-se no que couber, além das sanções do Decreto 1.672/16, as sanções administrativas previstas na Seção II, Capítulo IV da Lei 8.666/93, bem como as penalidades previstas Seção III, Capítulo IV da Lei 8.666/93.

16.7 A aplicação das sanções previstas neste edital não exclui a possibilidade da aplicação de outras, previstas na lei 8.666/93, inclusive a responsabilização da licitante vencedora por eventuais perdas e danos causados à Administração.

16.8 A multa deverá ser recolhida aos cofres públicos do Município de Pimenta, via Setor de Tributação, no prazo máximo de 10 (dez) dias corridos, a contar da data de recebimento da notificação enviada pelo Município de Pimenta.

16.9 O valor da multa poderá ser descontado na nota fiscal ou crédito existente no Município de Pimenta, em favor da licitante vencedora, sendo que, caso o valor da multa seja superior ao crédito existente, a diferença será cobrada na forma da lei.

16.10 A vencedora que convocada dentro do prazo de validade de sua proposta não celebrar o contrato, deixar de entregar a documentação exigida ou apresentar documentação falsa exigida, ensejar o retardamento da execução do objeto desta licitação, não mantiver a proposta, falhar ou fraudar a execução da ata de registro de preços ou do contrato, comportar-se de modo inidôneo, ou cometer fraude fiscal, ficará impedida de licitar e contratar com o Município de Pimenta e será descredenciada do CRC Municipal, pelo período de 05 anos, se credenciada for, sem prejuízo das multas previstas neste edital e nas demais cominações legais cabíveis, inclusive as penalidades previstas no Decreto 1.672/2016.

16.11 A CONTRATADA que descumprir suas obrigações referentes aos encargos trabalhistas, previdenciários, fiscais e comerciais resultantes da execução do contrato assumido com terceiro para a execução do objeto do contrato, tendo em vista a responsabilidade solidária prevista no § 2º, art. 71 da Lei 8666/93⁶, inciso V, da Súmula 331 do TST⁷ e entendimento do TCU⁸ e STJ⁹, poderão ter o contrato

⁶ Art. 71, § 2º Lei 8.666/93. (...) A Administração Pública responde solidariamente com o contratado pelos encargos previdenciários resultantes da execução do contrato, nos termos do art. 31 da Lei nº 8.212, de 24 de julho de 1991.

⁷ Súmula nº 331 do TST - CONTRATO DE PRESTAÇÃO DE SERVIÇOS. LEGALIDADE (nova redação do item IV e inseridos os itens V e VI à redação) - Res. 174/2011, DEJT divulgado em 27, 30 e 31.05.2011.

⁸ TCU: Acórdão nº 1.009/2011-Plenário. Acórdão nº 947/2010-Plenário. Acórdão nº 3.961/2010-1ª Câmara. Acórdão nº 4.248/2011-1ª Câmara.

⁹ ADMINISTRATIVO. CONTRATO ADMINISTRATIVO DE PRESTAÇÃO DE SERVIÇO. ESTADO. RESPONSABILIDADE PELO PAGAMENTO DOS ENCARGOS. IMPOSSIBILIDADE. ART. 71, §1º, DA LEI N. 8.666/93. CONSTITUCIONALIDADE. RETENÇÃO DE VERBAS DEVIDAS PELO PARTICULAR. LEGITIMIDADE. (REsp 1241862/RS, Rel. MIN. MAURO CAMPBELL MARQUES, SEGUNDA TURMA, julgado em 28/06/2011, De 03/08/2011)

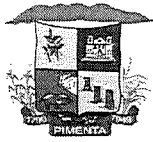

rescindindo com a conseqüente retenção do pagamento para resguardar os cofres públicos, além da aplicação das sanções legais cabíveis.

16.12 As sanções previstas neste Capítulo poderão ser aplicadas cumulativamente ou não, de acordo com a gravidade da infração, facultada ampla defesa a CONTRATADA, no prazo de 05 (cinco) dias úteis a contar da intimação do ato.

18 DAS DISPOSIÇÕES FINAIS

18.1 A participação nesta licitação implica em plena aceitação dos termos e condições deste edital e seus anexos.

18.2 As regras do presente certame serão sempre interpretadas em favor da ampliação da disputa, desde que não comprometam o interesse da Administração, a finalidade e a segurança da contratação.

18.3 O adjudicatário obriga-se a aceitar, nas mesmas condições da proposta, os acréscimos ou supressões do valor inicial atualizado do objeto da presente licitação, nos termos do art. 65 da Lei nº 8.666/93.

18.4 Todos os representantes das licitantes deverão permanecer na sessão até a conclusão dos procedimentos, inclusive assinando a ata respectiva.

18.5 Não serão considerados motivos para desclassificação, simples omissões ou erros formais na proposta ou da documentação, desde que sejam irrelevantes e não prejudiquem o processamento da licitação e o entendimento da proposta, e que não firam os direitos das demais licitantes.

18.6 A cada licitante que participar do certame será permitido somente um representante para se manifestar em nome do representado, desde que autorizado por documento de habilitação legal, vedada a participação de qualquer interessado representando mais de um licitante. Referido representante poderá ser acompanhado por outras pessoas, que poderão assessorá-lo, sendo vedada a manifestação de qualquer natureza por essas outras pessoas.

18.7 Não se admitirá posterior complementação da documentação.

18.8 Os documentos apresentados na licitação poderão ser apresentados através de qualquer processo de cópia¹⁰, desde que autenticados por cartório competente, ou por cópias juntamente com as originais, e que, após devidamente comprovadas pelo presidente da Comissão ou seus membros, farão parte do processo licitatório.

18.8.1 A apresentação de documento (s) em cópia sem autenticação por uma das formas indicadas acima ensejará a invalidação do (s) mesmo (s);

18.8.2 O (s) documento apresentado (s) em cópia sem autenticação constará dos autos, porém será desconsiderado para fins de credenciamento, classificação ou habilitação de representante ou licitante;

¹⁰ Nota Explicativa: aplicável no que couber, os preceitos da Lei 13.726/2018.

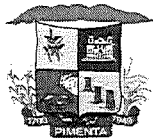

MUNICÍPIO DE PIMENTA

ESTADO DE MINAS GERAIS

CNPJ Nº.: 16.725.962/0001-48

Email: licitapta2@gmail.com

MUNICÍPIO DE PIMENTA	
Folha	Visto
251	

18.9 Todos os documentos apresentados deverão estar em nome da licitante, com o número do CNPJ e, preferencialmente, com endereço respectivo, devendo ser observado o seguinte:

18.9.1 Se a licitante for a matriz, todos os documentos deverão estar com o número do CNPJ da matriz, ou;

18.9.2 Se a licitante for a filial, todos os documentos deverão estar com o número do CNPJ da filial, exceto quanto à Certidão Negativa de Débito junto ao INSS, por constar no próprio documento que é válido para matriz e filiais, bem assim, quanto ao Certificado de Regularidade do FGTS, quando o licitante tenha o recolhimento dos encargos centralizado, devendo, desta forma, apresentar o documento comprobatório de autorização para a centralização, ou;

18.9.3 Se a licitante for a matriz e a prestadora dos serviços for a filial, os documentos deverão ser apresentados com o número de CNPJ da matriz e da filial, simultaneamente, e

18.9.4 Serão dispensados da apresentação de documentos com o número do CNPJ da filial aqueles documentos que, pela própria natureza, forem emitidos somente em nome da matriz;

18.10 O não atendimento de qualquer exigência ou condição deste edital quanto às condições de credenciamento, proposta de preços e habilitação, implicará na desclassificação ou inabilitação da licitante, conforme o caso.

18.11 As licitantes que iniciaram suas atividades no exercício corrente deverão, quando for exigido, em substituição ao Balanço Patrimonial, apresentar o Balanço de Abertura.

18.12 As licitantes classificadas como Microempresas e empresas de pequeno porte, não poderão, para fins da comprovação da qualificação econômica e financeira, substituir os balanços pela Declaração Anual de Imposto de Renda.

18.13 A não indicação pelos licitantes do critério de aferição da capacidade econômica e financeira exigida na fase de habilitação e, tendo o licitante apresentado apenas o Contrato Social, será entendido que o mesmo optou tacitamente pela comprovação do capital social mínimo.

18.14 A não indicação pelos licitantes do critério de aferição da capacidade econômica e financeira exigida na fase de habilitação e, tendo o licitante apresentado o balanço patrimonial, será entendido que o mesmo optou tacitamente pela comprovação do patrimônio líquido.

18.15 No caso de divergência entre o valor numérico e o por extenso informado pela licitante, prevalecerá este último.

18.16 As empresas poderão remeter os envelopes por correio ou outro meio semelhante, com aviso de recebimento, desde que sejam recebidos no prazo previsto neste edital, não se responsabilizando o Município pela eventual perda dos prazos estipulados ou pela entrega em local diferente e pessoa diversa do setor de licitação e presidente da comissão, respectivamente.



MUNICÍPIO DE PIMENTA

ESTADO DE MINAS GERAIS

CNPJ Nº.: 16.725.962/0001-48

Email: licitapta2@gmail.com

MUNICÍPIO DE PIMENTA	
Folha	Visto
252	

18.16.1 O Município não se responsabilizará por envelopes entregues a secretárias, recepcionistas ou em qualquer outra repartição do órgão, que não seja o Setor de Licitações ficando a cargo do licitante a confirmação do recebimento.

18.17 Reserva-se o Município de Pimenta a faculdade de revogar, por razões de interesse público, ou anular, por ilegalidade a presente licitação, bem como, o direito de adiá-la ou prorrogar o prazo para o recebimento e/ou abertura das propostas, descabendo em tais casos qualquer indenização às licitantes.

18.18 Será dada vista aos proponentes interessados tanto das Propostas Comerciais como dos Documentos de Habilitação apresentados na sessão.

18.19 É facultado ao Presidente da Comissão ou à Autoridade Superior em qualquer fase do julgamento promover diligência destinada a esclarecer ou complementar a instrução do processo e a aferição do ofertado, bem como solicitar a Órgãos competentes a elaboração de pareceres técnicos destinados a fundamentar as decisões.

18.20 É vedado ao licitante retirar sua proposta ou parte dela após a abertura da sessão de licitação.

18.21 É vedado à contratada subcontratar total ou parcialmente o objeto do contrato.

18.22 O (s) contrato (s) oriundo desta licitação vigorará por um período de **06 (seis) meses**, podendo ser prorrogado nos termos da Lei **8.666/93**.

18.23 A Obra, objeto desta licitação terá o prazo de execução de **03 (três) meses** conforme cronograma físico financeiro, podendo ser prorrogado nos termos da Lei **8.666/93**.

18.24 Aplica-se no que couber, a esta licitação e ao (s) contrato (s) que dela se originar, os mandamentos previstos no Decreto 7.983/2013 sendo que a assinatura do (s) contrato (s) implica a concordância da contratada com a adequação de todos os projetos anexos ao instrumento convocatório a que se vincula o ajuste, a qual aquiesce que eventuais alegações de falhas ou omissões em qualquer das peças, orçamentos, plantas, especificações, memoriais e estudos técnicos preliminares dos projetos não poderão ultrapassar, no seu conjunto, a dez por cento do valor total do contrato, nos termos do art. 13, II do Decreto nº 7.983, de 2013.

18.25 No caso de aditamento do (s) contrato (s) originados desta licitação, a formação do preço no (s) aditivo (s) deverão contar com orçamento específico detalhado em planilhas elaboradas pelo município na forma prevista no Capítulo II do Decreto nº 7.983, de 2013, mantidos os limites previstos no § 1º do art. 65 da Lei nº 8.666, de 1993.

18.26 Os casos omissos e dúvidas com relação a presente licitação e a este EDITAL serão resolvidos pela Comissão Permanente de Licitações.



MUNICÍPIO DE PIMENTA

ESTADO DE MINAS GERAIS

CNPJ Nº.: 16.725.962/0001-48

Email: licitapta2@gmail.com

MUNICÍPIO DE PIMENTA	
Folha	Visto
253	

18.27 Informações adicionais poderão ser prestadas pelo telefone (37) 3324-1057, de segunda a sexta-feira, no horário de 9h às 17h, ou pelo e-mail: licitapta2@gmail.com.

Pimenta/MG, 14 de julho de 2022.

Irineu Silva Junior

Presidente da Comissão Permanente de Licitação



MUNICÍPIO DE PIMENTA

ESTADO DE MINAS GERAIS

CNPJ Nº.: 16.725.962/0001-48

Email: licitapta2@gmail.com

MUNICÍPIO DE PIMENTA	
Folha	Visto
259	

ANEXO I

MODELO DE DECLARAÇÃO

CONHECIMENTO DOS TERMOS DO PROJETO E LOCAL DA OBRA

Licitação: Tomada de Preços nº 001/2022
Procedimento Licitatório nº 037/2022

Eu _____, pessoa física inscrita no CPF sob o nº _____, RG nº _____ e CREA e/ou CAU nº _____, Responsável Técnico da empresa _____, pessoa jurídica inscrita no CNPJ _____ com sede administrativa na _____, nº _____, bairro _____, cidade de _____/_____, **DECLARO QUE** recebemos os documentos e temos conhecimento de todas as informações e condições locais para o cumprimento das obrigações do objeto licitado, caso o objeto da licitação venha a ser contratado com nossa empresa, cumprindo as exigências da Visita Técnica para a participação da licitação.

Por ser verdade, firmo a presente.

Local e data

Assinatura do representante legal
Carimbo de CNPJ



MUNICÍPIO DE PIMENTA	
Folha	Visto
255	

ANEXO II

MODELO DE TERMO DE DESISTÊNCIA RECURSAL

Procedimento Licitatório: nº 037/2022.

Modalidade Tomada de Preços: nº 001/2022

A empresa _____, inscrita no CNPJ nº _____, por seu representante legal o Sr. (a) _____, portador da cédula de identidade nº _____ e do CPF nº _____, vem através deste, **renunciar** expressamente a eventual direito de recurso administrativo quanto à decisão na fase de habilitação e **autoriza** a imediata abertura dos envelopes referente às Propostas Comerciais, bem como a competente adjudicação e homologação do processo licitatório.

Por ser verdade, firmamos a presente.

Local e data

Declaração Optativa: Ressaltamos que a desistência do prazo recursal não é obrigatória, pelo contrário, constitui uma prerrogativa para o fornecedor/licitante participante.

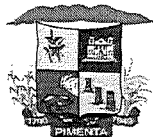

MUNICÍPIO DE PIMENTA

ESTADO DE MINAS GERAIS

CNPJ Nº.: 16.725.962/0001-48

Email: licitapta2@gmail.com

MUNICÍPIO DE PIMENTA	
Folha	Visto
256	

ANEXO III

MODELO DE DECLARAÇÃO NÃO EMPREGA MENOR DE DEZOITO ANOS

EMPREGADOR PESSOA JURÍDICA

PROCEDIMENTO LICITATÓRIO: Nº 037/2022.

MODALIDADE: TOMADA DE PREÇOS: Nº 001/2022

A _____, inscrita no CNPJ
sob o nº _____, com sede à
_____, neste ato representada por
_____, inscrito no CPF sob o nº
_____ e RG nº _____ SSP/_____,
(nacionalidade) _____, (estado civil)
_____, (profissão) _____ residente a
_____, **DECLARA** para fins do disposto no
Inciso V do Art. 27 da Lei 8.666/93, acrescido pela Lei 9.854/99, que não emprega
menor de dezoito anos em trabalho noturno, perigoso ou insalubre e não emprega
menor de dezesseis anos.

Ressalva:

Emprega menor, a partir de quatorze anos, na condição de aprendiz:

() Sim

() Não

Local e data

Assinatura de representante legal
Carimbo de CNPJ



MUNICÍPIO DE PIMENTA

ESTADO DE MINAS GERAIS

CNPJ Nº.: 16.725.962/0001-48

Email: licitapta2@gmail.com

MUNICÍPIO DE PIMENTA	
Folha	Visto
257	

ANEXO IV

DECLARAÇÃO DE INEXISTÊNCIA DE FATO IMPEDITIVO DA HABILITAÇÃO

PROCEDIMENTO LICITATÓRIO: Nº 037/2022.

MODALIDADE: TOMADA DE PREÇOS: Nº 001/2022

Declaro, sob as penas da lei, a inexistência de fatos impeditivos que obstaculizem a habilitação no **Tomada de Preços nº 001/2022**, da empresa _____, inscrita no CNPJ sob o nº _____, com sede à _____, neste ato representada por _____, inscrito no CPF sob o nº _____ e RG nº _____ SSP/_____, (nacionalidade) _____, (estado civil) _____, (profissão) _____ residente a _____.

Por ser verdade, firmo a presente.

Local e data

Assinatura de representante legal
Carimbo de CNPJ

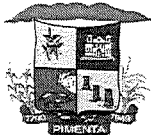

MUNICÍPIO DE PIMENTA

ESTADO DE MINAS GERAIS

CNPJ N.º: 16.725.962/0001-48

Email: licitapta2@gmail.com

MUNICÍPIO DE PIMENTA	
Folha	Visto
258	

ANEXO V

MODELO DE DECLARAÇÃO DE ENQUADRAMENTO Lei Complementar n.º 123/2006

PROCEDIMENTO LICITATÓRIO: N.º 037/2022.

MODALIDADE: TOMADA DE PREÇOS: N.º 001/2022

A _____, inscrita no CNPJ sob o n.º _____, com sede à _____, neste ato representada por _____, inscrito no CPF sob o n.º _____ e RG n.º _____ SSP/_____, (nacionalidade) _____, (estado civil) _____, (profissão) _____ residente a _____, DECLARA, sob as penas da Lei, para fins do disposto no Inciso III do Artigo 1º da Lei Complementar n.º 123, de 14 de dezembro de 2006, que *cumpr*e os requisitos estabelecidos em seu Artigo 3º e está *apta a usufruir o tratamento favorecido estabelecido no Capítulo V – Seção Única daquela Lei Complementar*.

Declaro ainda, que não existe qualquer impedimento entre os previstos nos Incisos do §4º do Artigo 3º da Lei Complementar n.º 123/2006.

Por ser verdade, firmo a presente.

Local e data

**Assinatura de representante legal
Carimbo de CNPJ**



MUNICÍPIO DE PIMENTA

ESTADO DE MINAS GERAIS

CNPJ Nº.: 16.725.962/0001-48

Email: licitapta2@gmail.com

MUNICÍPIO DE PIMENTA	
Folha	Visto
259	A

ANEXO VI

MINUTA DE CONTRATO ADMINISTRATIVO

CONTRATANTE: O MUNICÍPIO DE PIMENTA/MG, pessoa jurídica de direito público, inscrito no CNPJ sob o número 16.725.962/0001-48 com sede administrativa na Avenida JK, nº 396, na cidade de Pimenta – MG, neste ato representado pelo Prefeito, **Geovanio Gualberto Macedo**.

CONTRATADA:, inscrita no CNPJ sob o número com sede na, na cidade de, neste ato representada pelo seu sócio

CLÁUSULA PRIMEIRA

DAS DISPOSIÇÕES PRELIMINARES

I. Este contrato tem como fundamento a Lei 8.666/93 e visa principalmente a promoção do desenvolvimento nacional sustentável e observará os princípios básicos da legalidade, da impessoalidade, da moralidade, da igualdade, da publicidade, da probidade administrativa, da vinculação ao instrumento convocatório e dos que lhes são correlatos.

II. O presente contrato reger-se-á por suas cláusulas e pelos preceitos do direito público, aplicando-lhe supletivamente, especialmente os casos omissos, o princípio da teoria geral dos Contratos e as disposições do direito privado.

III. Este contrato tem regime de Execução Indireta nos termos da Lei, e tipo de execução é Empreitada por Preço global.

IV. As partes acima identificadas têm, entre si, justo e acertado, o presente Contrato Administrativo, que se regerá pela Lei nº 8.666, de 21 de junho de 1993 e as cláusulas e condições descritas no presente, conforme Tomada de Preços nº **001/2022**, vinculando-se ao referido Edital.

CLÁUSULA SEGUNDA

DO OBJETO

I. Contratação de Empresa Especializada, nos termos e especificações contidas no edital e seus anexos, nos termos do **Procedimento Licitatório nº 0xx/2022, Tomada de Preços nº 0xx/2022**.

II. Do detalhamento do objeto:

Item	Descrição da Obra	Prazo de execução	Valor
01	meses	R\$

CLÁUSULA TERCEIRA

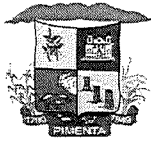

MUNICÍPIO DE PIMENTA

ESTADO DE MINAS GERAIS

CNPJ Nº.: 16.725.962/0001-48

Email: licitapta2@gmail.com

MUNICÍPIO DE PIMENTA	
Folha	Visto
260	A

DO PRAZO

- I. O contrato terá vigência por um período 06 (seis) meses, com termo inicial em ___/___/___ e termo final em ___/___/___, podendo ser prorrogado nos termos da Lei 8.666/93 e Legislações pertinentes.
- II. O prazo de execução da obra será de 03 (três) meses conforme definido no cronograma de execução aprovado.

CLÁUSULA QUARTA

DA EXECUÇÃO DO CONTRATO

- I. Os serviços deverão ser executados nos termos do edital da **Tomada de Preços nº/2022**, seus **Projeto (s), Memorial (s) Descritivo (s), Cronograma (s) Físico Financeiro e Planilha (s) Orçamentária (s)**, incluindo o fornecimento de todo o material e demais condições estabelecidas neste instrumento.
- II. São requisitos mínimos para prestação dos serviços o atendimento ao disposto nos artigos 28 a 30 da Lei Federal nº 8.666 de 21 de junho de 1993.

CLÁUSULA QUINTA

DO PREÇO E DA FORMA DE PAGAMENTO

- I. A Contratante pagará à Contratada o valor global de **R\$.....(.....)**, no qual já estão inclusos todos os custos com maquinários e mão de obra, fretes, carga e descarga, bem como todos os encargos que por ventura possam recair sobre a execução do objeto, inclusive impostos, taxas, BDI e encargos trabalhistas.
- II. O valor unitário é o constante na Planilha Orçamentária de Custo anexo da Proposta Comercial da licitação **Tomada de Preços nº/2022**.
- III. O pagamento será efetuado parcelado, de acordo as medições realizadas, no prazo de até 10 (dez) dias úteis após a aprovação do Boletim de Medição, emissão da respectiva Nota Fiscal, ficando o(s) pagamento(s) condicionado(s) à aprovação do **Boletim de Medição e liberação dos recursos pelo órgão concedente**.
- IV. Todos os pagamentos serão realizados mediante apresentação de Nota(s) Fiscal(s) e consequente aceitação da(s) mesma(s). As notas fiscais deverão ser emitidas após a aprovação do Boletim de Medição.
- V. Caso verifique irregularidades na emissão da(s) Nota(s) Fiscal(s), será feita a devolução e solicitada outra(s) Nota(s) Fiscal(s), ficando, sem qualquer custo adicional para a Contratante que prorrogará o prazo de pagamento proporcionalmente à sua regularização.
- VI. A Nota Fiscal de prestação de serviços, objeto desta licitação, deverá ser emitida em nome do Município de Pimenta/MG, pessoa jurídica inscrita no CNPJ sob o nº 16.725.962/0001-48 devendo constar também o nº do **Contrato de Repasse nº 914532/2021 – Operação nº 1078334-65/2021**.
- VII. No valor está incluso todos os custos com todos os materiais, maquinários e mão-de-obra necessários para a execução da obra, bem como todos os encargos e BDI que porventura possam recair sobre a execução dos serviços, objeto deste contrato.

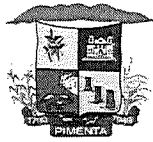

MUNICÍPIO DE PIMENTA	
Folha	Visto
261	A7

CLÁUSULA SEXTA

DO REAJUSTE

- I. O valor do presente contrato, será fixo e irrevogável.

CLÁUSULA SÉTIMA

DA DOTAÇÃO ORÇAMENTÁRIA

- I. Para custear as despesas decorrentes do presente contrato serão utilizados recursos do **Contrato de Repasse nº 914532/2021 – Operação nº 1078334-65/2021**, consignados no orçamento vigente nas seguintes rubricas orçamentárias:
-

CLÁUSULA OITAVA

DAS OBRIGAÇÕES

I. Do Contratante

- a) Emitir a Nota de Empenho e proceder à assinatura do Contrato, nas condições estabelecidas neste Contrato;
- b) Proporcionar todas as facilidades indispensáveis à boa execução das obrigações contratuais;
- c) Exercer a fiscalização da execução e a gestão contratual por servidores especialmente designados, na forma prevista na Lei nº 8.666/93;
- d) Prestar as informações e os esclarecimentos atinentes ao objeto que venham a ser solicitados pela Contratada;
- e) Efetuar os pagamentos na forma e prazo estabelecidos no Contrato.

II. Da Contratada

- a) Apresentar para assinatura do contrato, Planilha Orçamentária com a composição unitária dos custos de todos os itens da planilha e o Cronograma Físico-Financeiro, propostos com a observância dos critérios e exigências legais.
- b) Dar plena e fiel execução ao contrato, **respeitando todas as cláusulas e condições estabelecidas no Termo de Referência**;
- c) Coordenar, supervisionar e executar, sob sua exclusiva responsabilidade, a qualidade do objeto ora contratado, bem como, expressamente reconhecer e declarar que assume as obrigações decorrentes do contrato.
- d) Arcar com todos os encargos fixados pelas Leis Trabalhistas e Previdenciárias, para seus empregados/técnicos envolvidos na execução do objeto.
- e) Seguir toda a legislação vigente, em especial a CLT, no que diz respeito à segurança e higiene do trabalho.
- f) Manter, durante a execução do contrato, as condições de habilitação e qualificação exigidas para a contratação.
- g) Para emissão da Ordem de Serviço, deverá o vencedor prestar garantia de 5% (cinco por cento) do valor deste, a preços iniciais, sob pena de decair o direito à contratação.

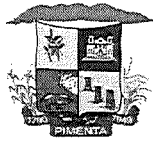

MUNICÍPIO DE PIMENTA

ESTADO DE MINAS GERAIS

CNPJ Nº.: 16.725.962/0001-48

Email: licitapta2@gmail.com

MUNICÍPIO DE PIMENTA	
Folha	Visto
262	7

1. A garantia prestada pelo contratado lhe será restituída após a execução e o recebimento definitivo da obra.
 2. A garantia inicial será reforçada durante a execução dos serviços contratados, de forma a totalizar sempre 5% (cinco por cento) do valor vigente do contrato (preços iniciais mais aditivos e reajustamentos se houver).
- h) A garantia e seus reforços poderão ser realizados em uma das seguintes modalidades:
1. Caução em dinheiro ou título da dívida pública;
 - 1.1 No caso de opção por caução em dinheiro, o interessado deverá seguir as orientações da Tesouraria do Município de Pimenta/MG.
 - 1.2 No caso de opção pelo Título da Dívida Pública, este deverá estar acompanhado de laudo de avaliação da Secretaria do Tesouro Nacional, no qual esta informará sobre a exequibilidade, valor e prazo de resgate, taxa de atualização, condições de resgate.
 2. Seguro garantia;
 - 2.1 No caso da opção pelo seguro garantia o mesmo será feito mediante entrega da competente apólice emitida por entidade em funcionamento no País, e em nome do Município de Pimenta/MG, cobrindo o risco de quebra do contrato, pelo prazo da duração do contrato, devendo a contratada providenciar sua prorrogação, por toda a duração do contrato, independente de notificação do Município de Pimenta/MG, sob pena de rescisão contratual.
 3. Carta de fiança bancária;
 - 2.1 No caso de fiança bancária, esta deverá ser a critério do licitante, fornecida por um banco localizado no Brasil, pelo prazo da duração do contrato, devendo a contratada providenciar sua prorrogação, por toda a duração do contrato, independente de notificação do Município de Pimenta/MG, sob pena de rescisão contratual, ressalvados os casos em que a duração do contrato for inferior ao prazo acima estipulado, quando deverá a caução ser feita pelo prazo contratual. Durante o período em que o contrato se encontre oficialmente paralisado ou suspenso não poderá ser exigida a prorrogação das fianças bancárias.
- i) A contratada é responsável pelos danos causados diretamente à Administração ou a terceiros, na forma do art. 70, da Lei nº 8.666/93, sendo a subcontratação irregular, causa de rescisão contratual nos termos do Art. 78, VI da Lei 8.666/93.
- j) A contratada é responsável pelo salário integral dos empregados e demais despesas com vales e gratificações, EPI, uniformes, encargos trabalhistas, previdenciários, fiscais e comerciais resultantes da execução do contrato.
- k) A contratada é responsável por manter o diário de obras atualizado nos termos das normas pertinentes.
- l) A contratada é responsável por executar a obra em acordo com o cronograma apresentado e aprovado pela Administração.
- m) A contratada é responsável por observar todas as normas legais e técnicas relativas ao objeto/objetivo contratado.
- n) É obrigação da CONTRATADA responsabilizar-se, sob pena de retenção de pagamento, por todos os encargos trabalhistas, previdenciários, fiscais e comerciais resultantes da execução do contrato assumidos com terceiros para a execução do objeto do contrato tendo em vista a responsabilidade solidária prevista no § 2º, art. 71

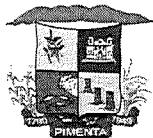

MUNICÍPIO DE PIMENTA

ESTADO DE MINAS GERAIS

CNPJ Nº.: 16.725.962/0001-48

Email: licitapta2@gmail.com

MUNICÍPIO DE PIMENTA	
Folha	Visto
263	A7

da Lei 8666/93¹¹, inciso V, da Súmula 331 do TST¹² e entendimento do TCU¹³ e STJ¹⁴ que privilegia inclusive, a retenção do pagamento.

o) A empresa/licitante vencedora se submete aos mandamentos previstos no Art. 13, II, do Decreto 7983/2013;

p) A contratada se obriga à adequação de todos os projetos anexos ao instrumento convocatório e aquiesce que eventuais alegações de falhas ou omissões em qualquer das peças, orçamentos, plantas, especificações, memoriais e estudos técnicos preliminares dos projetos não poderão ultrapassar, no seu conjunto, a dez por cento do valor total do presente CONTRATO, nos termos do art. 13, II do Decreto nº 7.983, de 2013;

q) No caso de aditamento, a formação do preço deverá contar com orçamento específico detalhado em planilhas elaboradas pela CONTRATANTE, na forma prevista no Capítulo II do Decreto nº 7.983, de 2013, mantidos os limites previstos no § 1º do art. 65 da Lei nº 8.666, de 1993.

CLÁUSULA NONA

DA RESCISÃO

I. A inexecução total ou parcial de quaisquer das cláusulas do presente, enseja a sua rescisão, com as consequências nele previstas, em lei ou regulamento, podendo este instrumento contratual firmado, ser rescindido de conformidade com o disposto nos artigos 77 a 80 da Lei no 8.666/93.

CLÁUSULA DÉCIMA

DA CLÁUSULA PENAL

I. Aos fornecedores que descumprirem total ou parcialmente os Contratos celebrados com a Administração Pública Municipal, e aos licitantes que cometam atos visando a frustrar os objetivos da licitação, serão aplicadas as sanções legais:

II. Ficam estabelecidos os seguintes percentuais de multas, aplicáveis quando do atraso injustificado na execução do contrato, nos termos do Art. 86 da Lei 8.666/93:

a) 0,3% (três décimos por cento) por dia de atraso na execução do objeto, ou por dia de atraso no cumprimento de obrigação contratual, até o 30º (trigésimo) dia, calculados sobre o valor do fornecimento ou serviço não realizado, ou sobre a etapa do cronograma físico de obras não cumprido, **por ocorrência**;

b) 10% (dez por cento) sobre o valor do contrato, no caso de atraso superior a 30 (trinta) dias na execução do objeto ou no cumprimento de obrigação contratual, calculados sobre o valor do fornecimento ou serviço não realizado, ou sobre a etapa do cronograma físico de obras não cumprido, por ocorrência, que poderá ser aplicado com a rescisão contratual;

¹¹ Art. 71, § 2º Lei 8.666/93. (...) A Administração Pública responde solidariamente com o contratado pelos encargos previdenciários resultantes da execução do contrato, nos termos do art. 31 da Lei nº 8.212, de 24 de julho de 1991.

¹² Súmula nº 331 do TST - CONTRATO DE PRESTAÇÃO DE SERVIÇOS. LEGALIDADE (nova redação do item IV e inseridos os itens V e VI à redação) - Res. 174/2011, DEJT divulgado em 27, 30 e 31.05.2011.

¹³ TCU: Acórdão nº 1.009/2011-Plenário. Acórdão nº 947/2010-Plenário. Acórdão nº 3.961/2010-1ª Câmara. Acórdão nº 4.248/2011-1ª Câmara.

¹⁴ ADMINISTRATIVO. CONTRATO ADMINISTRATIVO DE PRESTAÇÃO DE SERVIÇO. ESTADO. RESPONSABILIDADE PELO PAGAMENTO DOS ENCARGOS. IMPOSSIBILIDADE. ART. 71, §1º, DA LEI N. 8.666/93. CONSTITUCIONALIDADE. RETENÇÃO DE VERBAS DEVIDAS PELO PARTICULAR. LEGITIMIDADE. (REsp 1241862/RS, Rel. MIN. MAURO CAMPBELL MARQUES, SEGUNDA TURMA, julgado em 28/06/2011, DJe 03/08/2011)

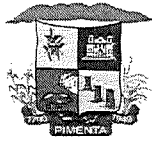

MUNICÍPIO DE PIMENTA

ESTADO DE MINAS GERAIS

CNPJ Nº.: 16.725.962/0001-48

Email: licitapta2@gmail.com

MUNICÍPIO DE PIMENTA	
Folha	Visto
264	7

III. Ficam estabelecidas as seguintes sanções e percentuais de multas, aplicáveis quando do descumprimento de cláusulas contratuais, obrigações assumidas e/ou atraso injustificado na execução do contrato, nos termos do Art. 87 da Lei 8.666/93:

a) Advertência: comunicação formal ao fornecedor, advertindo sobre o descumprimento de cláusulas contratuais e outras obrigações assumidas e, conforme o caso, em que se confere prazo para a adoção das medidas corretivas cabíveis;

b) Multa: deverá ser prevista no instrumento convocatório e/ou no contrato, observados os seguintes limites máximos:

1. 0,3 % (três décimos por cento) por dia, até o trigésimo dia de atraso, sobre o valor do fornecimento ou serviço não realizado, ou sobre a etapa do cronograma físico de obras não cumprido;

2. 10 % (dez por cento) sobre o valor total ou parcial da obrigação não cumprida, acrescido da multa constante da alínea "a" do inciso II do artigo 20 do Decreto Municipal nº 1.672/2016, com o consequente cancelamento da nota de empenho ou documento equivalente.

c) Suspensão temporária de participação em licitação e impedimento de contratar com a Administração, por prazo não superior a 2 (dois) anos;

d) Declaração de inidoneidade para licitar ou contratar com a Administração Pública, enquanto perdurarem os motivos determinantes da punição ou até que seja promovida a reabilitação perante a própria autoridade que aplicou a penalidade, que será concedida sempre que o contratado ressarcir a Administração pelos prejuízos resultantes e depois de decorrido o prazo da sanção aplicada com base no inciso anterior.

IV. Aplica-se no que couber, além das sanções do Decreto 1.672/16, as sanções administrativas previstas na Seção II, Capítulo IV da Lei 8.666/93, bem como as penalidades previstas Seção III, Capítulo IV da Lei 8.666/93.

V. A aplicação das sanções previstas neste contrato não exclui a possibilidade da aplicação de outras, previstas na lei 8.666/93, inclusive a responsabilização da licitante vencedora por eventuais perdas e danos causados à Administração.

VI. A multa deverá ser recolhida aos cofres públicos do Município de Pimenta, via Setor de Tributação, no prazo máximo de 10 (dez) dias corridos, a contar da data de recebimento da notificação enviada pelo Município de Pimenta.

VII. O valor da multa poderá ser descontado na nota fiscal ou crédito existente no Município de Pimenta, em favor da licitante vencedora, sendo que, caso o valor da multa seja superior ao crédito existente, a diferença será cobrada na forma da lei.

VIII. As sanções previstas neste contrato poderão ser aplicadas cumulativamente ou não, de acordo com a gravidade da infração, facultada ampla defesa a CONTRATADA, nos termos legais.

CLÁUSULA DÉCIMA PRIMEIRA

DA GARANTIA

I. O Município exigirá a garantia de 5% (cinco por cento) do valor deste, o que corresponde ao valor de R\$......(.....), e no caso de aditivo, deverá a contratada completar a garantia de forma que a garantia perfaça 5% do valor do aditado atualizando e/ou renovando o prazo de vigência da garantia de acordo com a vigência do contrato/aditivo.

CLÁUSULA DÉCIMA SEGUNDA

DA PUBLICIDADE LEGAL

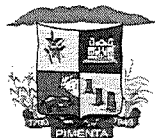

MUNICÍPIO DE PIMENTA

ESTADO DE MINAS GERAIS

CNPJ Nº.: 16.725.962/0001-48

Email: licitapta2@gmail.com

MUNICÍPIO DE PIMENTA	
Folha	Visto
265	

I. Incumbirá a CONTRATANTE providenciar a publicação deste instrumento, por extrato, no Diário Oficial, no prazo previsto na Lei nº 8.666/93.

CLÁUSULA DÉCIMA TERCEIRA

DAS DISPOSIÇÕES FINAIS:

I. Fica eleito o foro da Comarca de Formiga/MG, para dirimir e solucionar quaisquer dúvidas oriundas do presente.

II. A Contratada tem pleno conhecimento de todos os itens e anexos expressos na **Tomada de Preços nº/2022**, a eles se obrigando como se neste estivessem transcritos, inclusive quanto á obrigatoriedade de manter, durante toda a execução do Contrato, em compatibilidade com as obrigações por ela assumidas, todas as condições de habilitação e qualificação exigidas na licitação, de acordo com o Art. 55, inc. XIII, da Lei 8.666/93 e suas alterações.

III. Acompanha este contrato como se neste estivesse transcrita, a Planilha Orçamentária com a composição unitária dos custos de todos os itens da planilha e o Cronograma Físico-Financeiro propostos com a observância dos critérios e exigências legais.

IV. O contratado se obriga a aceitar, nas mesmas condições da proposta, os acréscimos ou supressões do valor inicial atualizado do objeto do contrato, nos termos do art. 65 da Lei nº 8.666/93.

E por estarem justos e contratados, firmam o presente em duas vias de igual teor e forma, perante as duas testemunhas, para que produza seus efeitos legais.

Pimenta/MG, de de 2022.

MUNICÍPIO DE PIMENTA
CNPJ: 16.725.962/0001-48
GEOVANIA GUALBERTO MACEDO - PREFEITA
CONTRATANTE

.....
CNPJ:
CONTRATADA

TESTEMUNHAS:

1 - _____

CPF:

2 - _____

CPF:

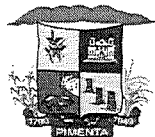

MUNICÍPIO DE PIMENTA

ESTADO DE MINAS GERAIS

CNPJ Nº.: 16.725.962/0001-48

Email: licitapta2@gmail.com

MUNICÍPIO DE PIMENTA	
Folha	Visto
266	A7

ANEXO VII

MODELO DE PROPOSTA COMERCIAL

TOMADA DE PREÇOS nº 001/2022
PROCEDIMENTO LICITATÓRIO Nº 037/2022.
TIPO: MENOR PREÇO GLOBAL - VALOR MÁXIMO
RAZÃO SOCIAL:
CNPJ:
INSCR. ESTADUAL:
ENDEREÇO:
TELEFONE:
E-mail:

OBJETO:, nos termos do Procedimento Licitatório nº 037/2022, Tomada de Preços nº 001/2022.

Item	Descrição da Obra	Quant	BDI	Valor Unitário	Valor Total
1					
2					
Valor Global – valor máximo					

VALOR TOTAL/GLOBAL DA PROPOSTA: R\$,..... (.....)

Nos preços propostos estão inclusos todos os tributos, custos e despesas, encargos e incidências, diretos ou indiretos, inclusive BDI, IPI ou ICMS, ISSQN, IRRF se houver incidência, não importando a natureza, que recaiam sobre a execução da Obra, objeto da presente licitação, inclusive o fornecimento de todo o material e mão de obra inclusive as obrigações referentes aos encargos trabalhistas, previdenciários, fiscais e comerciais resultantes da execução do contrato assumido com terceiro para a execução do objeto do contrato, tendo em vista a responsabilidade solidária prevista no § 2º, art. 71 da Lei 8666/93¹⁵, inciso V, da Súmula 331 do TST¹⁶ e entendimento do TCU¹⁷ e STJ¹⁸ que no qual diz que os contratos poderão ser rescindidos com a consequente retenção do pagamento para resguardar os cofres públicos, além da aplicação das sanções legais cabíveis.

Prazo de execução:

Prazo de validade da proposta: (mínimo de 60 dias).

Declaramos que compõe esta proposta:

¹⁵ Art. 71, § 2º Lei 8.666/93. (...) A Administração Pública responde solidariamente com o contratado pelos encargos previdenciários resultantes da execução do contrato, nos termos do art. 31 da Lei nº 8.212, de 24 de julho de 1991.

¹⁶ Súmula nº 331 do TST - CONTRATO DE PRESTAÇÃO DE SERVIÇOS. LEGALIDADE (nova redação do item IV e inseridos os itens V e VI à redação) - Res. 174/2011, DEJT divulgado em 27, 30 e 31.05.2011.

¹⁷ TCU: Acórdão nº 1.009/2011-Plenário. Acórdão nº 947/2010-Plenário. Acórdão nº 3.961/2010-1ª Câmara. Acórdão nº 4.248/2011-1ª Câmara.

¹⁸ ADMINISTRATIVO. CONTRATO ADMINISTRATIVO DE PRESTAÇÃO DE SERVIÇO. ESTADO. RESPONSABILIDADE PELO PAGAMENTO DOS ENCARGOS. IMPOSSIBILIDADE. ART. 71, §1º, DA LEI N. 8.666/93. CONSTITUCIONALIDADE. RETENÇÃO DE VERBAS DEVIDAS PELO PARTICULAR. LEGITIMIDADE. (Resp 1241862/RS, Rel. MIN. MAURO CAMPBELL MARQUES, SEGUNDA TURMA, julgado em 28/06/2011, DJe 03/08/2011)

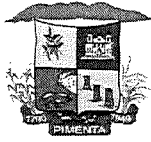

MUNICÍPIO DE PIMENTA

ESTADO DE MINAS GERAIS

CNPJ Nº.: 16.725.962/0001-48

Email: licitapta2@gmail.com

MUNICÍPIO DE PIMENTA	
Folha	Visto
267	

- a) **Planilha de Quantitativos** e Preços Unitários, respeitado o teto máximo de preços unitários e totais;
- b) **Cronograma** físico financeiro;
- c) **composições** de custos do detalhamento de encargos sociais e do BDI nos termos da súmula nº 258 do TCU;

Declaração de que se compromete a apresentar para assinatura do contrato, Planilha Orçamentária com a composição unitária dos custos de todos os itens da planilha com a observância dos critérios e exigências legais.

Declaramos que esta proposta, nos termos do Edital, é firme e concreta, não nos cabendo desistência após a fase de habilitação, na forma do art. 43, § 6º, da Lei 8.666/93 com suas alterações.

Local e data

Assinatura e Carimbo de CNPJ



MUNICÍPIO DE PIMENTA

ESTADO DE MINAS GERAIS

CNPJ N°.: 16.725.962/0001-48

Email: licitapta2@gmail.com

MUNICÍPIO DE PIMENTA	
Folha	Visto
268	7

ANEXO VIII

MODELO DE DECLARAÇÃO DE DISPONIBILIDADE DE EQUIPAMENTOS E INSTALAÇÕES

LICITAÇÃO: TOMADA DE PREÇOS Nº 001/2022
PROCEDIMENTO LICITATÓRIO Nº 037/2022

_____, inscrita no CNPJ sob o nº _____, por intermédio de seu representante legal o Sr. _____, portador da Cédula de Identidade nº _____ e CPF nº _____, **DECLARA** para os devidos fins que tem disponibilidade dos equipamentos e instalações adequados para a Execução da Obra, objeto da Licitação Tomada de Preços nº 001/2022 conforme rol exemplificativo a seguir:

.....
.....
.....
.....
.....
.....
.....
.....
.....

Por ser verdade, firmo a presente.

Local e data

Assinatura de representante legal
Carimbo de CNPJ

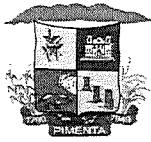

MUNICÍPIO DE PIMENTA

ESTADO DE MINAS GERAIS

CNPJ N°.: 16.725.962/0001-48

Email: licitapta2@gmail.com

MUNICÍPIO DE PIMENTA	
Folha	Visto
264	A7

ANEXO IX

MODELO DE DEMONSTRATIVO DA BOA SITUAÇÃO ECONÔMICO-FINANCEIRA

Município de Pimenta/MG
Comissão Permanente de Licitação
Licitação: Tomada de Preços nº 001/2022
Procedimento Licitatório nº 037/2022

Demonstrativo da Boa Situação Econômico-financeira exercício de 20....

1 - Índice de Liquidez Corrente (ILC) - Igual ou superior a 1,0 calculado pela fórmula:

$$ILC = \frac{AC}{PC}$$

2 - Índice Liquidez Geral (ILG) - Igual ou superior a 1,0 calculado pela fórmula:

$$ILG = \frac{AC + RLP}{PC + ELP}$$

3 - Solvência Geral - Igual ou maior a 1,0 calculado pela fórmula:

$$SG = \frac{AT}{PC + ELP}$$

Siglas:

AC= Ativo Circulante
PC=Passivo Circulante
RLP=Realizável a Longo Prazo
ELP=Exigível longo prazo
SG=Solvência Geral
AT=Ativo Total

Por ser verdade, firmo o presente.
Local e data

Assinatura de representante legal
Carimbo de CNPJ

Assinatura do Contador
Carimbo/Nº de CRC

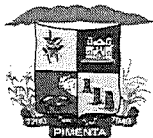

MUNICÍPIO DE PIMENTA

ESTADO DE MINAS GERAIS

CNPJ Nº.: 16.725.962/0001-48

Email: licitapta2@gmail.com

MUNICÍPIO DE PIMENTA	
Folha	Visto
270	

ANEXO X

MODELO DE DECLARAÇÃO

Licitação: Tomada de Preços nº 001/2022
Procedimento Licitatório nº 037/2022

A empresa _____, inscrita no CNPJ sob o nº _____, com sede à _____, DECLARA que:

a) Não possui no quadro de pessoal da empresa servidores públicos do Poder Executivo Municipal e/ou parentes dos membros da Comissão de Licitação, Pregoeiro (a) e Equipe de Apoio (que conduzem esse certame), exercendo funções técnicas, comerciais, de gerência, administração ou tomada de decisão;

b) Não é o autor do projeto, básico ou executivo, pessoa física ou jurídica e não é empresa responsável pela elaboração do projeto básico ou executivo ou da qual o autor do projeto seja dirigente, gerente, acionista ou detentor de mais de 5% (cinco por cento) do capital com direito a voto ou controlador, responsável técnico ou subcontratado;

c) não possui nenhuma das vedações do Art. 9º da Lei 8666/93.

Por ser verdade, firmo a presente.

Local e data

Assinatura e Carimbo de CNPJ

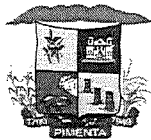

MUNICÍPIO DE PIMENTA

ESTADO DE MINAS GERAIS

CNPJ N°.: 16.725.962/0001-48

Email: licitapta2@gmail.com

MUNICÍPIO DE PIMENTA	
Folha	Visto
271	

ANEXO XI

MODELO DE DECLARAÇÃO DO RESPONSÁVEL TÉCNICO

Licitação: Tomada de Preços nº 001/2022
Procedimento Licitatório nº 037/2022

Eu _____, pessoa física inscrita no CPF sob o nº _____, RG nº _____ e CREA e/ou CAU nº _____, Responsável Técnico da empresa _____, pessoa jurídica inscrita no CNPJ _____ com sede administrativa na _____, nº _____, bairro _____, cidade de _____/_____, autorizo a inclusão do meu nome na equipe técnica e comprometo-me a participar efetivamente da execução da obra, caso o objeto da licitação venha a ser contratado com a empresa

Por ser verdade, firmo a presente.

Local e data

Assinatura
CPF e CREA o RT

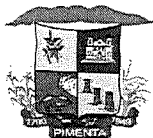

MUNICÍPIO DE PIMENTA	
Folha	Visto
272	A

ANEXO XII

**MODELO DE DECLARAÇÃO DA OPÇÃO DE COMPROVAÇÃO DA
QUALIFICAÇÃO ECONÔMICA FINANCEIRA**

Ref. (identificação da licitação)

A empresa _____, inscrita no CNPJ sob o nº _____, com sede à _____, DECLARA que, nos termos do edital, demonstrará a boa situação econômica financeira através da comprovação da:

(citar uma das alternativas abaixo a qual a licitante optará):

- a) pela comprovação do capital social mínimo correspondente à 10% do valor global estimado, que será aferido com a análise do contrato social ou,
- b) pela comprovação do patrimônio líquido mínimo correspondente à 10% do valor global estimado, que será aferido com a apresentação do balanço patrimonial) ou
- c) pela Comprovação da boa situação econômica e financeira, com a apresentação do balanço patrimonial e demonstrações contábeis do último exercício social devidamente assinado pelo profissional responsável pela contabilidade da empresa licitante, consubstanciada nos índices definidos no edital e conforme demonstrativo da boa situação econômico financeira.

Por ser verdade, firmo a presente.

Local e data

Assinatura e Carimbo de CNPJ

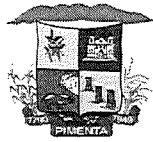

MUNICÍPIO DE PIMENTA	
Folha	Visto
273	

ANEXO XIII

PLANILHA GERAL – Memorial de Cálculo e Cronograma – TP 001/2022:

- a) Projeto Básico
- b) Memorial Descritivo;
- c) Croqui de Localização;
- d) Relação de Ruas;
- e) Composição BDI;
- f) Planilha Orçamentária;
- g) Cronograma Físico Financeiro;
- h) Relatório Fotográfico.

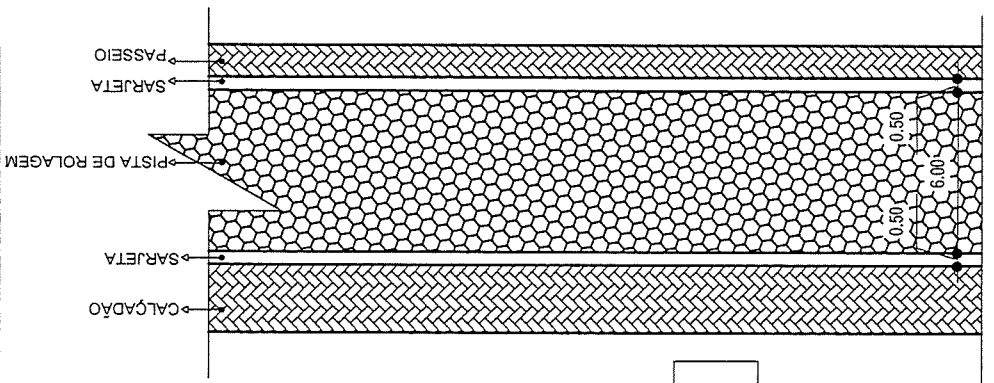

Assinado de forma digital por
RAFAEL SILVA ALVES
 ALVES:097419496
 SEM ESCALA

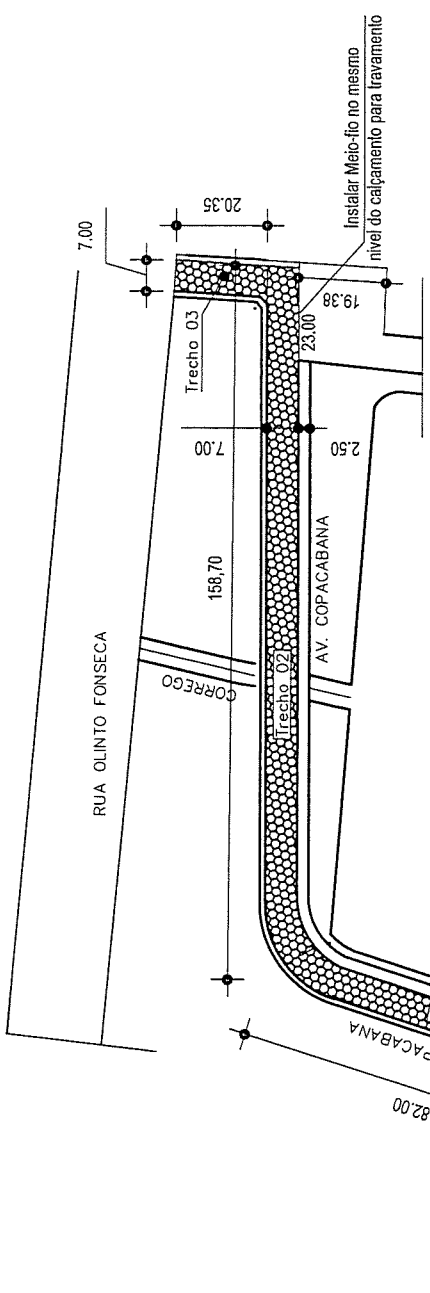

NOTA: Calçada em concreto liso e despenado, antiderrapante com inclinação transversal de 2%

DEMARCAÇÃO DOS TRECHOS
 SEM ESCALA

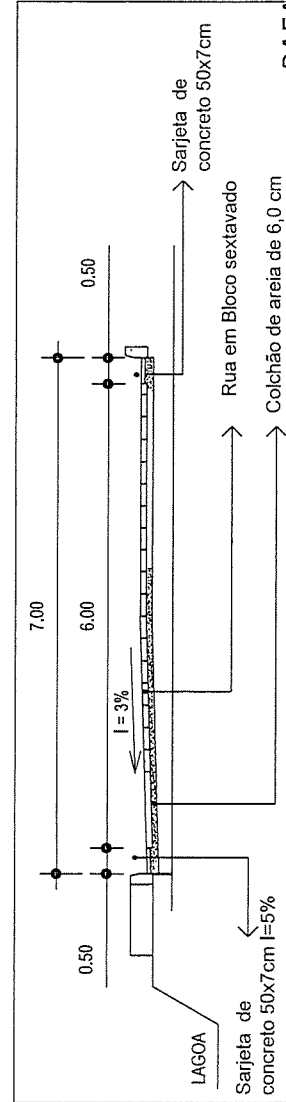

Assinado de forma digital por
RAFAEL SILVA ALVES
 ALVES:097419496
 SEM ESCALA

Assinado de forma digital por
GEOVÂNIO GUALBERTO MACEDO
 MACEDO:44738617
 Dados: 2022.05.12 09:45:21 -03'00'

PROJETO DE CALÇAMENTO EM VIA URBANA
 AV. COPACABANA, PIMENTA - MINAS GERAIS - CEP: 35565-000

PROPRIETÁRIO: PREFEITURA MUNICIPAL DE PIMENTA CNPJ: 16.725.962/0001-48	RESP. TÉCNICO: ENG. CIVIL RAFAEL SILVA ALVES CREA-MG: 176043/D	QUADRO DE ÁREAS Calçamento.....1.566,30 m² Calçada.....965,89 m²	Desenho: Rafael Silva Alves	PRANCHA: UNICA	DATA: JANEIRO / 2022	ESCALA: INDICADAS
--	--	--	--------------------------------	-------------------	-------------------------	----------------------

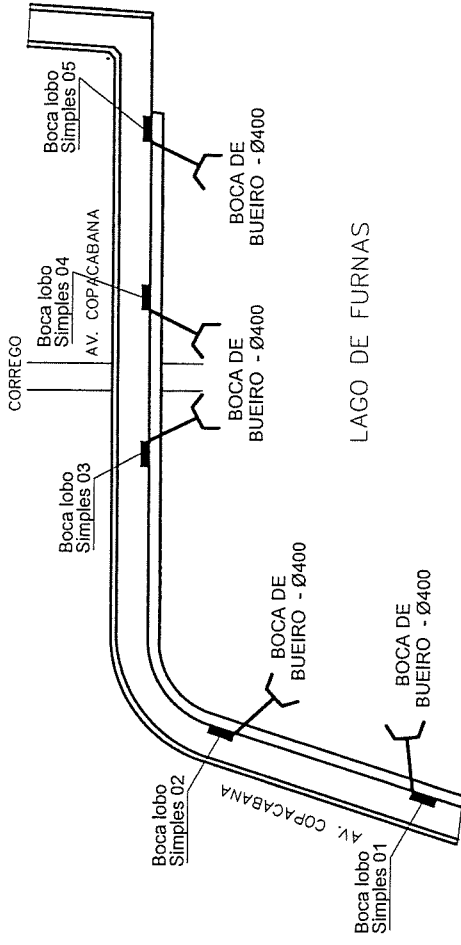

DEMARCAÇÃO DAS BOCAS DE LOBO SIMPLES
 SEM ESCALA

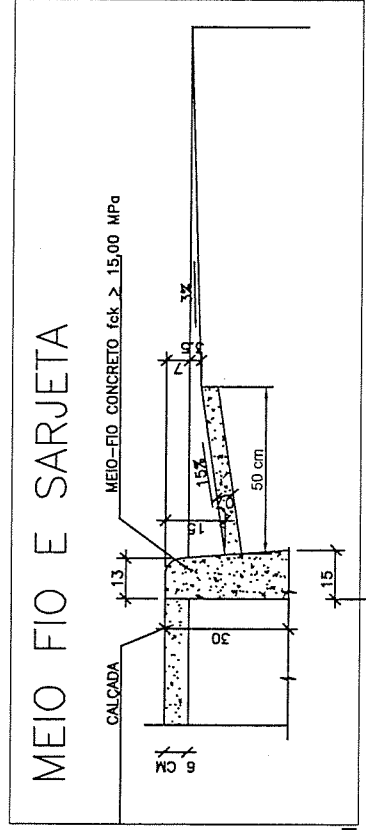

Assinado de forma digital por RAFAEL ALVES:09741949642
 RAFAEL SILVA ALVES:09741949642
 949642
 Dados: 2022.05.12 09:48:29 -03'00'

Assinado de forma digital por GEOVÂNIO GUALBERTO MACEDO:44738617672
 GEOVÂNIO GUALBERTO MACEDO:44738617672
 76572
 Dados: 2022.05.12 09:45:41 -03'00'

PROJETO DE DRENAGEM PLUVIAL EM VIA URBANA
 AV. COPACABANA, PIMENTA - MINAS GERAIS - CEP: 35595-000

PROPRIETÁRIO: PREFEITURA MUNICIPAL DE PIMENTA CNPJ: 16.725.962/0001-48	RESP. TÉCNICO: ENG. CIVIL RAFAEL SILVA ALVES CREA-MG: 176043/D	TABELA DE QUANTIDADES REDE DE 400 MM.....20,00 Metros BOCA DE LOBO SIMPLES.....5,00 Unidade BOCA DE BUEIRO 400MM.....5,00 Unidade	Desenho: Rafael Silva Alves	FRANCHA: 1 / 2	DATA: JANEIRO / 2022	ESCALA: SEM ESCALA
--	--	--	--------------------------------	-------------------	-------------------------	-----------------------

BOCAS DE LOBO SIMPLES COM GRELHA DE FERRO

PLANTA

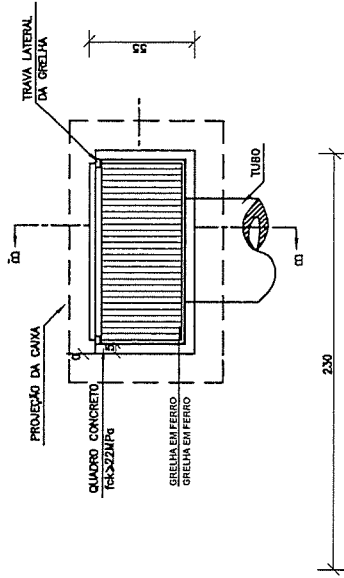

CORTE BB'

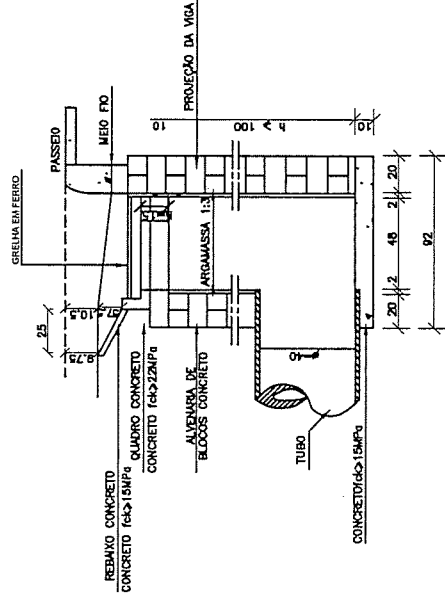

DETALHE DAS GRELHAS METALICAS

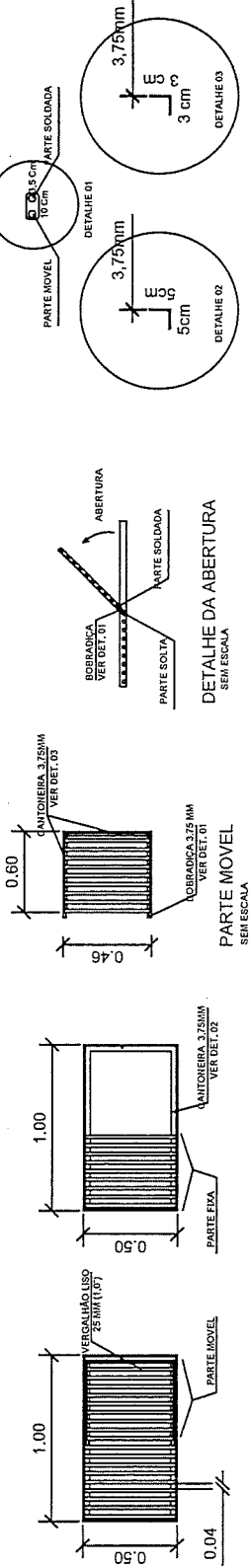

Assinado de forma digital por
GEOVANIO
 GUALBERTO GUALBERTO
 MACEDO:4473 MACEDO:44738617672
 PROBLEMA: 801767Z

Assinado de forma digital por
RAFAEL SILVA
 ALVES:097419496 - RAFAEL SILVA
 Dados: 2022.05.12 09:48:52
 -03'00'

PROJETO DE DRENAGEM PLUVIAL EM VIA URBANA

AV. COPACABANA, PIMENTA - MINAS GERAIS - CEP: 35685-000

RESP. TÉCNICO:

PREFEITURA MUNICIPAL DE PIMENTA
 CNPJ: 16.725.962/0001-48

ENG. CIVIL RAFAEL SILVA ALVES
 CREA-MG: 176043/D

TABELA DE QUANTIDADE

REDE DE 400 MM.....	20,00 Meios
BOCA DE LOBO SIMPLES.....	5,00 Unidade
BOCA DE BUEIRO 400MM.....	5,00 Unidade

DESENHO

RAFAEL SILVA ALVES

PRANCHA:

2/2

DATA:

JANEIRO / 2022

ESCALA:

SEM ESCALA

DETALHE DA RAMPA

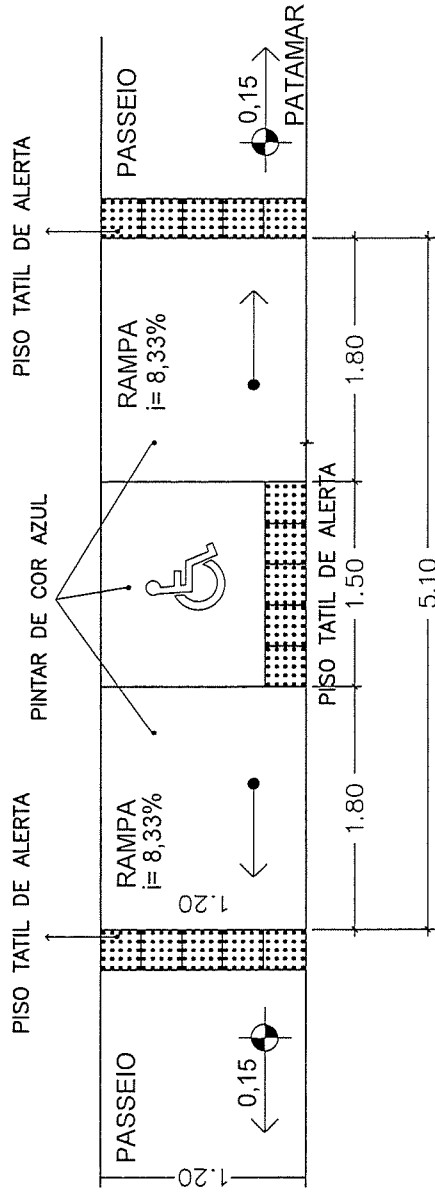
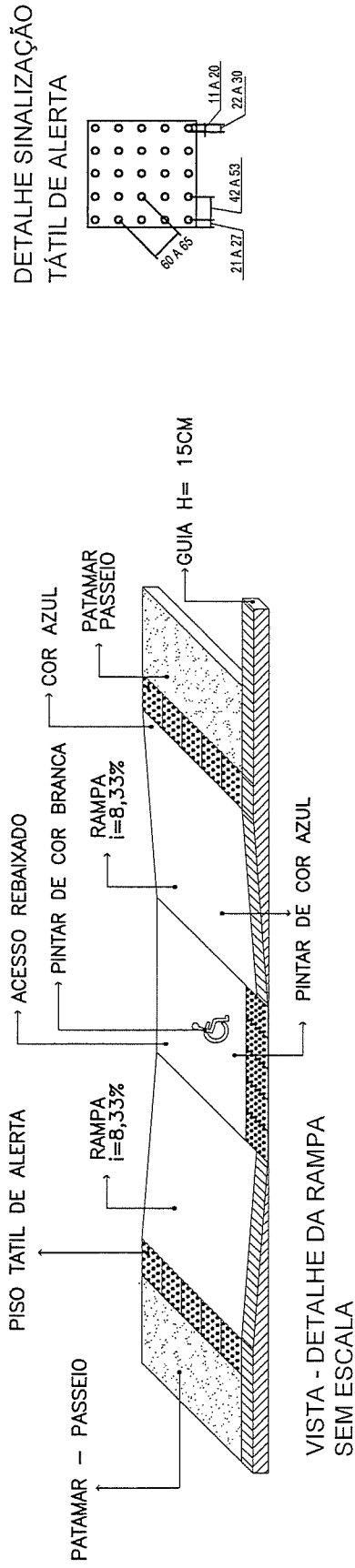

RAFAEL SILVA Assinado de forma digital por RAFAEL SILVA
ALVES:097419 ALVES:09741949642
49642 Dados: 2022.05.12 09:49:15 -03'00'

RAFAEL SILVA Assinado de forma digital por RAFAEL SILVA
ALVES:097419 ALVES:09741949642
49642 Dados: 2022.05.12 09:49:15 -03'00'

GEOVANIO Assinado de forma digital por GEOVANIO
GUALBERTO GUALBERTO
MACEDO:4473 MACEDO:44738617672
861707Z Dados: 2022.05.12 09:46:49 -03'00'

PROJETO DE SINALIZAÇÃO E RAMPA DE ACESSIBILIDADE
 AV. COPACABANA, PIMENTA - MINAS GERAIS - CEP: 35565-000

RESP. TÉCNICO: ENG. CIVIL RAFAEL SILVA ALVES CREA-MG: 176043/D	TABELA DE QUANTIDADES RAMPA DE ACESSIBILIDADE.....6,00 Unidades FAIXA DE PASSAGEM.....3,00 Unidades	Desenho: Rafael Silva Alves	PRANCHA: 1 / 2	DATA: JANEIRO/2022	ESCALA: SEM ESCALA
--	---	--------------------------------	-------------------	-----------------------	-----------------------

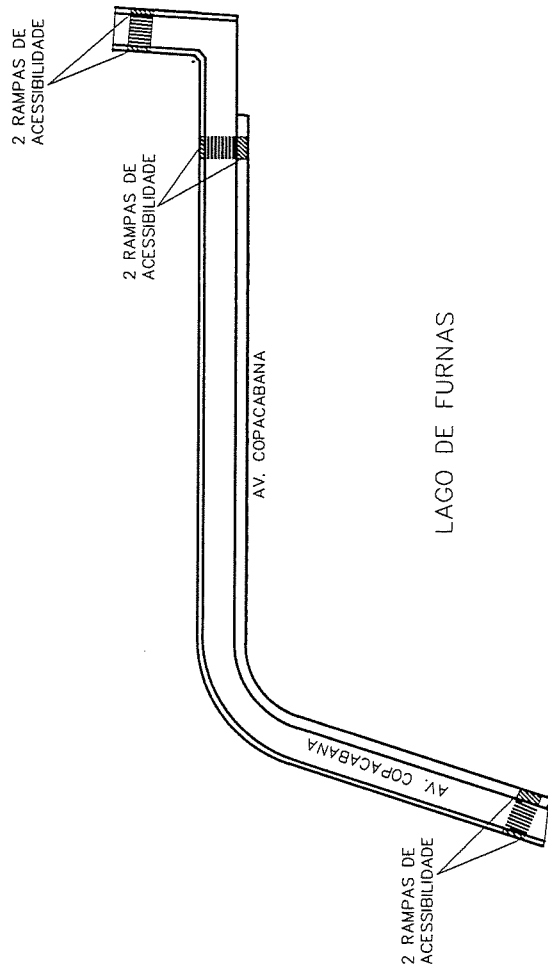

DEMARCAÇÃO DAS RAMPAS, FAIXAS DE PEDESTRE SEM ESCALA

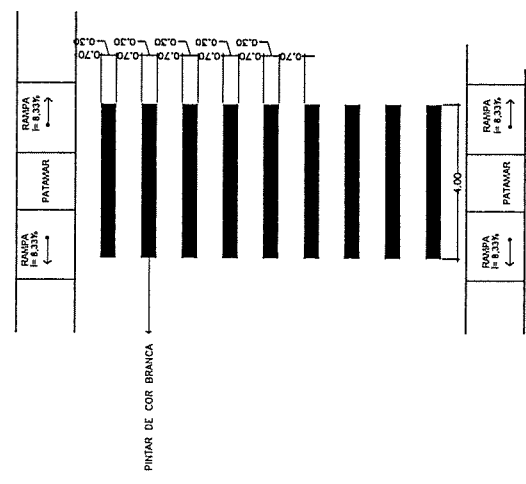

DETALHE DAS FAIXAS DE PEDESTRE SEM ESCALA

GEOVÂNIO GUALBERTO
 Assinado de forma digital por GEOVÂNIO GUALBERTO
 MACEDO:44738617672
 Dados: 2022.05.12 09:47:35 -03'00'

Assinado de forma digital por RAFAEL SILVA
 ALVES:09741949642
 Dados: 2022.05.12 09:49:39 -03'00'

PROPRIETÁRIO:
 PREFEITURA MUNICIPAL DE PIMENTA
 CNPJ: 16.725.982/0001-48

RES.P. TÉCNICO:
 ENG. CIVIL RAFAEL SILVA ALVES
 CREA-MG: 176043/D

PROJETO DE SINALIZAÇÃO E RAMPAS DE ACESSIBILIDADE
 AV. COPACABANA, PIMENTA - MINAS GERAIS - CEP: 35585-000

RAFAEL SILVA
 Assinado de forma digital por RAFAEL SILVA
 ALVES:09741949642
 Dados: 2022.05.12 09:49:39 -03'00'

Desenho: Rafael Silva Alves	PRANCHA: 2 / 2	DATA: JANEIRO/2022	ESCALA: INDICADAS
TABELA DE QUANTIDADES			
RAMPAS DE ACESSIBILIDADE.....	6,00	Unidades	
FAIXA DE PASSAGEM.....	3,00	Unidades	

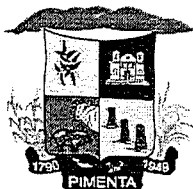

PREFEITURA MUNICIPAL DE PIMENTA/MG

CNPJ – 16.725.962.0001-48

AV. Juscelino Kubitschek, 396 – Centro – (37) 3324-1057.

SETOR DE ENGENHARIA E URBANISMO

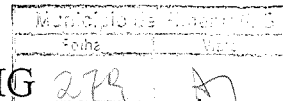

MEMORIAL DESCRITIVO

PREFEITURA MUNICIPAL DE PIMENTA

OBRA: CALÇAMENTO EM BLOQUETE SEXTAVADO E DRENAGEM, NA AVENIDA COPACABANA NO MUNICÍPIO DE PIMENTA/MG.

CONTRATO: 024035/2021

INTRODUÇÃO:

A obra de calçamento em bloquete sextavado está projetada para atender a Av. Copacabana no Município de Pimenta/MG, conforme planta de situação em anexo.

PAVIMENTAÇÃO:

Terraplanagem para abertura de caixa contemplando a execução, incluindo escavação, carga, transporte, descarga e espalhamento de material de 1 categoria para adequação do greide das ruas que receberão o calçamento, com espessura média de 6 cm.

ASSENTAMENTO DE MEIO FIO E SARJETA:

Os bordos da Avenida objeto deste projeto serão devidamente alinhados, o que permite estabelecer uma largura constante. Desta forma, a instalação do meio fio será realizada respeitando-se a largura estabelecida em projeto para cada trecho a ser calçada. Os trabalhos de assentamento das peças devem ser executados após a abertura da caixa ou à medida que for caminhando a base de areia (colchão) e o calçamento em bloquete. A peça de meio fio bem assentada ficará a 15 cm abaixo da face superior do calçamento e 15 cm acima deste mesmo ponto.

Em consonância com a NBR deverão ser executados pontos de rampas, em ambos os lados da rua, para acesso aos passeios por parte dos deficientes físicos em cadeiras de rodas.

EXECUÇÃO DE BASE AREIA:

A areia será transportada para a pista através de caminhões, espalhadas e adensadas manualmente com espessura média de 6cm para a colocação do calçamento.

EXECUÇÃO DE CALÇAMENTO EM BLOQUETES:

As peças de piso intertravado sextavado (bloquetes) terão espessura de 8cm, fck 35mpa, incluindo fornecimento e transporte de todos os materiais e colchão de areia para assentamento com espessura 6cm. As peças serão assentadas manualmente, através de "calceteiros", ajustadas e bem calçadas para evitar recalques posteriores. À medida que forem sendo assentados o piso intertravado sextavado (bloquete), a pista pavimentada, receberá uma fina cobertura de areia (salgar o pavimento).

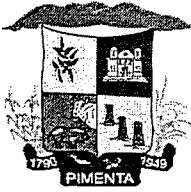

PREFEITURA MUNICIPAL DE PIMENTA/MG

CNPJ – 16.725.962.0001-48

AV. Juscelino Kubitschek, 396 – Centro – (37) 3324-1057.

SETOR DE ENGENHARIA E URBANISMO

Município de Pimenta
Fls.
280
Assinatura
AJ

DRENAGEM:

Serão executadas bocas de lobo simples sempre na borda da via ao lado da lagoa conforme apresentado no projeto em anexo. As grades das bocas de lobo serão metálicas e as manilhas utilizadas com diâmetro de 400 mm e Ala de concreto nas saídas da tubulação.

ACESSIBILIDADE:

Serão executadas rampas de acessibilidade, incluindo a pintura das faixas de pedestre interligando-as. Os detalhes da execução e da pintura da faixa estão no projeto em anexo.

Pimenta, 06 de julho de 2022.

RAFAEL SILVA

ALVES:09741949642

Assinado de forma digital por

RAFAEL SILVA ALVES:09741949642

Dados: 2022.07.06 16:52:52 -03'00'

Rafael Silva Alves

Engenheiro Civil – Crea 176.043/D

Secretário Municipal de Urbanismo

**GEOVANO
GUALBERTO**

MACEDO:44738617672

Assinado de forma digital por

GEOVANO GUALBERTO

MACEDO:44738617672

Dados: 2022.07.06 16:53:11

-03'00'



MUNICÍPIO DE PIMENTA - ESTADO DE MINAS GERAIS

CNPJ N.º: 16.725.962/0001-48

Email: engenharia@pimenta.mg.gov.br

Setor de Engenharia e Urbanismo

MAPA Nº 02 AB 2022
Escala: 1:5000
281

CROQUI (MAPA)

LOCALIZAÇÃO DO TRECHO A SER PAVIMENTADO COM MARCAÇÃO DOS PONTOS E EQUIPAMENTOS TURÍSTICOS



Pimenta – MG, 02 de março de 2022;

RAFAEL SILVA
ALVES:09741949642

Assinado de forma digital por
RAFAEL SILVA ALVES:09741949642
Dados: 2022.07.06 16:56:35 -03'00'

Rafael Silva Alves
Secretário Municipal de Urbanismo
Eng. Civil – CREA MG 176.043/D

GEOVANO
GUALBERTO
MACEDO:44
738617672

Assinado de forma digital por GEOVANO GUALBERTO MACEDO:44738617672
Dados: 2022.07.06 16:56:54 -03'00'

Avenida JK, nº 396 - TEL: (37) 3324-1057 – CEP: 35.585-000 – Pimenta – MG



MUNICÍPIO DE PIMENTA - ESTADO DE MINAS GERAIS

CNPJ N.º: 16.725.962/0001-48

Email: engenharia@pimenta.mg.gov.br

Setor de Engenharia e Urbanismo



CROQUI DE LOCALIZAÇÃO

LOCALIZAÇÃO DO TRECHO A SER PAVIMENTADO

Município: Pimenta – Minas Gerais;

Localidade: Avenida Copacabana;

Coordenadas geográficas: Latitude: 20°28'31.97"S - longitude. 45°48'2.81"O



Pimenta – MG, 02 de março de 2022;

**RAFAEL SILVA
ALVES:09741949642**

Assinado de forma digital por
RAFAEL SILVA ALVES:09741949642
Dados: 2022.07.06 16:56:16 -03'00'

Rafael Silva Alves
Secretário Municipal de Urbanismo
Eng. Civil – CREA MG 176.043/D

**GEOVANIO
GUALBERTO
MACEDO:44
738617672**

Assinado de forma
digital por GEOVANIO
GUALBERTO
MACEDO:4473861767
2
Dados: 2022.07.06
16:57:41 -03'00'

Avenida JK, nº 396 - TEL: (37) 3324-1057 – CEP: 35.585-000 – Pimenta – MG

Prefeitura Municipal de Pimenta/MG

Contrato / Convenio : 914532/2021

Empreendimento: Calçamento em bloquete sextavado e Drenagem, na Avenida Copacabana no município de Pimenta/MG

Pimenta/MG

DATA 05/07/2022

RELAÇÃO DE RUAS

ITEM	NOME DAS RUAS	COMPRIMENTO (m)	LARGURA (Calçamento + sarjeta) (m)	LARGURA (Calçamento) (m)	MEIO-FIO (30x10cm) (m)	SARJETA (45x10cm) (m)	ÁREA (Calçamento + sarjeta) (m²)	ÁREA (calçamento) (m²)
1	CALÇAMENTO E BLOQUETE SEXTAVADO 8 CM							
1.1	AV. COPACABANA - TRECHO 01	82,00	7,00	6,00	164,00	164,00	574,00	492,00
1.2	AV. COPACABANA - TRECHO 02	158,70	7,00	6,00	317,40	317,40	1.110,90	952,20
1.3	AV. COPACABANA - TRECHO 03	20,35	7,00	6,00	40,70	40,70	142,45	122,10
1.4					0,00	0,00	0,00	0,00
1.5								
1.6							0,00	0,00
1.7								
1.8								
IMPLANTAÇÃO		261,05			522,10	522,10	1.827,35	1.568,30

RAFAEL SILVA

ALVES:09741949642

Eng./Arq. Responsável

Nome: Rafael Silva Alves

CREA/C: 176.043/D

Assinado de forma digital por RAFAEL SILVA ALVES09741949642
 Dados: 2022.07.06 15:55:15 -03'00'

Assinado de forma digital por

GEOVÂNIO GUALBERTO

MACEDO:44738617672

Dados: 2022.07.06 16:25:16 -03'00'

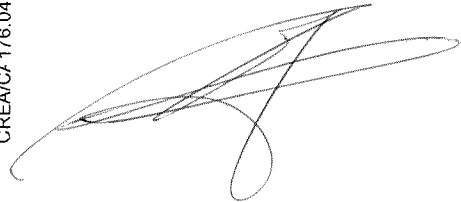

283

I
Quadro de Composição do BDI 1Grau de Sigilo
#PUBLICO

Nº TC/CR 914532/2021	PROPONENTE / TOMADOR PREFEITURA MUNICIPAL DE PIMENTA
-------------------------	---

OBJETO
Construção de infraestrutura na orla do Lago Copacabana no Município de Pimenta/MG

TIPO DE OBRA DO EMPREENDIMENTO Construção de Praças Urbanas, Rodovias, Ferrovias e recapeamento e pavimentação de vias urbanas	DESONERAÇÃO Não
---	--------------------

Conforme legislação tributária municipal, definir estimativa de percentual da base de cálculo para o ISS:	100,00%
Sobre a base de cálculo, definir a respectiva alíquota do ISS (entre 2% e 5%):	3,00%

Itens	Siglas	% Adotado	Situação	1º Quartil	Médio	3º Quartil
Administração Central	AC	4,53%	-	3,80%	4,01%	4,67%
Seguro e Garantia	SG	0,55%	-	0,32%	0,40%	0,74%
Risco	R	0,94%	-	0,50%	0,56%	0,97%
Despesas Financeiras	DF	0,83%	-	1,02%	1,11%	1,21%
Lucro	L	6,64%	-	6,64%	7,30%	8,69%
Tributos (impostos COFINS 3%, e PIS 0,65%)	CP	3,65%	-	3,65%	3,65%	3,65%
Tributos (ISS, variável de acordo com o município)	ISS	3,00%	-	0,00%	2,50%	5,00%
Tributos (Contribuição Previdenciária sobre a Receita Bruta - 0% ou 4,5% - Desoneração)	CPRB	0,00%	OK	0,00%	4,50%	4,50%
BDI SEM desoneração (Fórmula Acórdão TCU)	BDI PAD	22,12%	OK	19,60%	20,97%	24,23%

Os valores de BDI foram calculados com o emprego da fórmula:

$$BDI.PAD = \frac{(1+AC+S+R+G)*(1+DF)*(1+L)}{(1-CP-ISS)} - 1$$

Declaro para os devidos fins que, conforme legislação tributária municipal, a base de cálculo para Construção de Praças Urbanas, Rodovias, Ferrovias e recapeamento e pavimentação de vias urbanas, é de 100%, com a respectiva alíquota de 3%.

Declaro para os devidos fins que o regime de Contribuição Previdenciária sobre a Receita Bruta adotado para elaboração do orçamento foi SEM Desoneração, e que esta é a alternativa mais adequada para a Administração Pública.

Observações:

PIMENTA - MG

Local

RAFAEL SILVA

ALVES:09741949642

Assinado de forma digital por
RAFAEL SILVA ALVES:09741949642
Dados: 2022.07.06 15:56:09 -03'00'

Responsável Técnico

Nome: Rafael Silva Alves

Título: Eng. Civil

CREA/CAU: 176043/D

ART/RRT:

27.476 v008 micro

quarta-feira, 6 de julho de 2022

Data

GEOVÂNIO GUALBERTO

MACEDO:44738617672

Assinado de forma digital por
GEOVÂNIO GUALBERTO
MACEDO:44738617672
Dados: 2022.07.06 16:22:55 -03'00'

Responsável Tomador

Nome: Geovânio Gualberto Macedo

Cargo: Prefeito

ORÇAMENTO DISCRIMINATIVO

Setor Público - REPASSE									
Proponente Prefeitura Municipal de Pimenta/MG									
Nº do Contrato de Repasse Contrato / Convenio : 914532/2021									
Empreendimento (Nome/Apelido) Calçamento em bloquete sextavado e Drenagem, na Avenida Copacabana no município de Pimenta/MG					Programa Planejamento Urbano				
					Planilha Referência		Data Base		
					SINAPI		mai-22		
					SETOP		abr-22		
Regime de execução das obras: Empreitada Global									
BDI					SEM Desoneração: Digite S(sim) ou N(não)		S	22,12%	
					COM Desoneração: Digite S(sim) ou N(não)		N	0,00%	
Composição do BDI, intervalos admissíveis e Fórmula de cálculo nos termos do Acórdão 2622/2013 do TCU.									
ITEM	CÓDIGO	DESCRIÇÃO DOS SERVIÇOS	UN	QUANT.	VALORES (R\$)				
					CUSTO (S/BDI)		PREÇO (C/BDI)		
					UNITÁRIO	TOTAL ITEM	UNITÁRIO	TOTAL ITEM	
SERVIÇOS PRELIMINARES					1.249,24		1.525,57		
1.1	SETOP - ED-50152 IIO-PLA-005	FORNECIMENTO E COLOCAÇÃO DE PLACA DE OBRA EM CHAPA GALVANIZADA (3,00X1,50M)- EM CHAPA GALVANIZADA 0,26 AFIXADAS COM REBITES 540 E PARAFUSOS 3/8, EM ESTRUTURA METÁLICA VIGA U 2" ENRIJECIDA COM METALON 20X20, SUPORTE EM EUCALIPTO AUTOCLAVADO PINTADAS	UN	1,00	R\$ 1.249,24	R\$ 1.249,24	R\$ 1.525,57	R\$ 1.525,57	
DRENAGEM					20.981,10		25.622,09		
2.1	SINAPI - 90082	ESCAVAÇÃO MECANIZADA DE VALA COM PROF. ATÉ 1,5 M (MEDIA ENTRE MONTANTE E JUSANTE/UMA COMPOSIÇÃO POR TRECHO), COM ESCAVADEIRA HIDRÁULICA (0,8M3/111 HP), LARG. DE 1,5 M A 2,5 M, EM SOLO DE 1A CATEGORIA, EM LOCAIS COM ALTO NÍVEL DE INTERFERÊNCIA. AF 01/2015	m³	19,20	R\$ 10,89	R\$ 209,09	R\$ 13,30	R\$ 255,36	
2.2	SINAPI - 92210	TUBO DE CONCRETO PARA REDES COLETORAS DE ÁGUAS PLUVIAIS, DIÂMETRO DE 400 MM, JUNTA RÍGIDA, INSTALADO EM LOCAL COM BAIXO NÍVEL DE INTERFERÊNCIAS - FORNECIMENTO E ASSENTAMENTO. AF 12/2015	m	20,00	R\$ 154,36	R\$ 3.087,20	R\$ 188,50	R\$ 3.770,00	
2.3	SINAPI - 93382	REATERRO MANUAL DE VALAS COM COMPACTAÇÃO MECANIZADA. AF 04/2016	m²	9,15	R\$ 28,34	R\$ 259,31	R\$ 34,61	R\$ 316,68	
2.4	SETOP - ED-48549 DRE-BOC-005	BOCA DE LOBO SIMPLES (TIPO A - FERRO FUNDIDO), QUADRO, GRELHA E CANTONEIRA, INCLUSIVE ESCAVAÇÃO, REATERRO E BOTA-FORA	unid.	5,00	R\$ 2.358,49	R\$ 11.792,45	R\$ 2.880,19	R\$ 14.400,95	
2.5	SINAPI - 102737	BOCA PARA BUEIRO SIMPLES TUBULAR D = 40 CM EM CONCRETO, ALAS COM ESCONSIDADE DE 0°. INCLUINDO FÓRMAS E MATERIAIS. AF 07/2021	unid.	5,00	R\$ 1.126,61	R\$ 5.633,05	R\$ 1.375,82	R\$ 6.879,10	
CALÇAMENTO					217.591,29		265.717,85		
3.1	SINAPI - 92394	EXECUÇÃO DE PAVIMENTO EM PISO INTERTRAVADO, COM BLOCO SEXTAVADO DE 25 X 25 CM, ESPESSURA 8 CM. AF 12/2015	m²	1.566,30	R\$ 71,57	R\$ 112.100,09	R\$ 87,40	R\$ 136.894,62	
3.2	SETOP RO-43113	BASE DE SOLO SEM MISTURA, COMPACTADA NA ENERGIA DO PROCTOR INTERMEDIÁRIO (EXECUÇÃO, INCLUINDO ESCAVAÇÃO, CARGA, DESCARGA, ESPALHAMENTO, UMDECIMENTO E COMPACTAÇÃO DO MATERIAL; EXCLUI AQUISIÇÃO E TRANSPORTE DO MATERIAL)	m²	118,78	R\$ 20,71	R\$ 2.459,93	R\$ 25,29	R\$ 3.003,94	
3.3	SETOP - RO-40210 OBR-VIA-070	REVESTIMENTO PRIMÁRIO (EXECUÇÃO, INCLUINDO ESCAVAÇÃO, CARGA, DESCARGA, ESPALHAMENTO E COMPACTAÇÃO DO MATERIAL)	m²	118,78	R\$ 13,82	R\$ 1.641,54	R\$ 16,88	R\$ 2.005,00	
3.4	SINAPI - 93588	TRANSPORTE COM CAMINHÃO BASCULANTE DE 10 M³, EM VIA URBANA EM LEITO NATURAL (UNIDADE: M3XKM). AF 07/2020 DMT = 10 (TERRA / CASCALHO)	m³/km	1.187,80	R\$ 2,91	R\$ 3.456,50	R\$ 3,55	R\$ 4.216,69	
3.5	SETOP - ED-14762	SARJETA DE CONCRETO URBANO (SCU), TIPO 1, COM FCK 15 MPA, LARGURA DE 50CM COM INCLINAÇÃO DE 3%, ESP. 7CM, PADRÃO DER-MG, EXCLUSIVE MEIO-FIO, INCLUSIVE ESCAVAÇÃO, APILOMENTO E TRANSPORTE COM RETIRADA DO MATERIAL ESCAVADO (EM CACAMBA)	m	522,10	R\$ 34,71	R\$ 18.122,09	R\$ 42,39	R\$ 22.131,82	
3.6	SINAPI - 94274	ASSENTAMENTO DE GUIA (MEIO-FIO) EM TRECHO CURVO, CONFECCIONADA EM CONCRETO PRÉ-FABRICADO, DIMENSÕES 100X15X13X30 CM (COMPRIMENTO X BASE INFE RIOR X BASE SUPERIOR X ALTURA), PARA VIAS URBANAS (USO VIÁRIO). AF 06/2016	m	522,10	R\$ 68,53	R\$ 35.779,51	R\$ 83,69	R\$ 43.694,55	
3.7	SINAPI - 94991	EXECUÇÃO DE PASSEIO (CALÇADA) OU PISO DE CONCRETO COM CONCRETO MOLDADO IN LOCO, USINADO, ACABAMENTO CONVENCIONAL, NÃO ARMADO. AF 07/2016	M²	57,96	R\$ 759,69	R\$ 44.031,63	R\$ 927,73	R\$ 53.771,23	

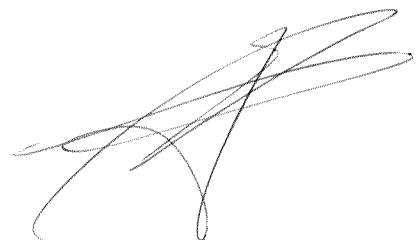

286

ORÇAMENTO DISCRIMINATIVO

Sector Público - REPASSE

Proponente Prefeitura Municipal de Pimenta/MG									
Nº do Contrato de Repasse Contrato / Convenio : 914532/2021									
Empreendimento (Nome/Apelido) Calçamento em bloquete sextavado e Drenagem, na Avenida Copacabana no municipio de Pimenta/MG					Programa Planejamento Urbano				
Regime de execução das obras: Empreitada Global					Planilha Referência			Data Base	
					SINAPI			mai-22	
					SETOP			abr-22	
BDI					SEM Desoneração: Digite S(sim) ou N(não)			S	22.12%
					COM Desoneração: Digite S(sim) ou N(não)			N	0,00%
Garantia (G):					Composição do BDI, intervalos admissíveis e Fórmula de cálculo nos termos do Acórdão 2622/2013 do TCU.				
Risco (R):									
Desp. financeiras (DF):									
Adm. Central (AC):									
Lucro (L):									
CPRB:									
Tributos (T):									
VALORES (R\$)									
ITEM	CÓDIGO	DESCRIÇÃO DOS SERVIÇOS	UN	QUANT.	CUSTO (S/BDI)		PREÇO (C/BDI)		
					UNITÁRIO	TOTAL ITEM	UNITÁRIO	TOTAL ITEM	
OBRAS COMPLEMENTARES						3.242,70		3.960,01	
4.1	SETOP - ED-51148	RAMPA PARA ACESSO DE DEFICIENTE, EM CONCRETO SIMPLES FCK= 25 MPA, DESEMPENADA, COM PINTURA INDICATIVA, 02 DEMÃOS	unid.	6,00	R\$ 369,31	R\$ 2.215,86	R\$ 451,00	R\$ 2.706,00	
4.2	SETOP - RO-41243	LINHAS DE RESINA ACRILICA 0,6MM COM LARGURA > 0,30M (EXECUÇÃO, INCLUSIVE PRÉ-MARCAÇÃO, FORNECIMENTO E TRANSPORTE DE TODOS OS MATERIAIS)	M²	19,20	R\$ 24,41	R\$ 468,67	R\$ 29,81	R\$ 572,35	
4.3	SETOP - ED-15226	PISO PODOTÁTIL DE CONCRETO, ALERTA, APLICADO EM PISO (20X20CM) COM JUNTA SECA, COR VERMELHO/AMARELO, ASSENTAMENTO COM ARGAMASSA INDUSTRIALIZADA, INCLUSIVE FORNECIMENTO E INSTALAÇÃO	M²	6,24	R\$ 89,45	R\$ 558,17	R\$ 109,24	R\$ 681,66	
SERVIÇOS COMPLEMENTARES						28.918,18		35.267,58	
5.1	ACORDÃO 2622/2013	ADMINISTRAÇÃO LOCAL	Percentagem	4,50%	R\$ 243.064,33	R\$ 10.937,89	R\$ 296.830,16	R\$ 13.357,36	
5.2	SETOP - ED-50392 MOB-DES-020	MOBILIZAÇÃO E DESMOBILIZAÇÃO DE OBRAS ATÉ O VALOR DE 1.000.000,00	Percentagem	0,50%	R\$ 243.064,33	R\$ 1.215,32	R\$ 296.830,16	R\$ 1.484,15	
5.3	SINAPI - 93593	TRANSPORTE COM CAMINHÃO BASCULANTE DE 14 M³, EM VIA URBANA PAVIMENTADA, ADICIONAL PARA DMT EXCEDENTE A 30 KM (UNIDADE: M3XKM). AF_07/2020 DMT = 140 (AREIA / MUNHA)	m³/km	13.157,20	R\$ 0,83	R\$ 10.920,48	R\$ 1,01	R\$ 13.288,77	
5.4	SETOP - ED-16348	LOCAÇÃO DE CONTAINER COM ISOLAMENTO TÉRMICO, TIPO 1, PARA ESCRITÓRIO DE OBRA, COM MEDIDAS REFERENCIAIS DE (6) METROS COMPRIMENTO, (2,3) METROS LARGURA E (2,5) METROS ALTURA ÚTIL INTERNA, INCLUSIVE AR CONDICIONADO E LIGAÇÕES ELÉTRICAS INTERNAS, EXCLUSIVE MOBILIZAÇÃO/DESMOBILIZAÇÃO E LIGAÇÕES PROVISÓRIAS EXTERNAS	mês	3,00	R\$ 681,13	R\$ 2.043,39	R\$ 831,80	R\$ 2.495,40	
5.5	SETOP - ED-50155 IIO-SAN-005	LOCAÇÃO DE BANHEIRO QUÍMICO, DIMENSÃO (110X120X230)CM, LINHA PADRÃO, CONTENDO UMA (1) PIA/HIGIENIZADOR DE MÃOS, INCLUSIVE MANUTENÇÃO E MOBILIZAÇÃO/DESMOBILIZAÇÃO	mês	3,00	R\$ 800,00	R\$ 2.400,00	R\$ 976,96	R\$ 2.930,88	
5.6	SETOP - ED-80137	MOBILIZAÇÃO E DESMOBILIZAÇÃO DE CONTAINER, INCLUSIVE INSTALAÇÃO E TRANSPORTE COM CAMINHÃO GUINDAUTO (MUNCK)	unid	2,00	R\$ 700,55	R\$ 1.401,10	R\$ 855,51	R\$ 1.711,02	
TOTAL								332.093,10	

Declaro que, para os serviços do SINAPI, a composição dos encargos sociais atende ao estabelecido na tabela SINAPI MG

ANEXOS:

Composição de serviços de outras fontes.

Composição de encargos sociais de outras fontes.

COMENTÁRIOS:

Pimenta/MG, 05/07/2022

Local/Data

RAFAEL SILVA
AI VFS:09741949642

Assinado de forma digital por RAFAEL SILVA ALVES:09741949642
Dados: 2022.07.06 09:53:43 -03'00'

Eng./Arq. Responsável

Nome: Rafael Silva Alves
CREA/CAU: 176.043/D

GEOVANO GUALBERTO
MACEDO:44738617672

Assinado de forma digital por GEOVANO GUALBERTO MACEDO:44738617672
Dados: 2022.07.06 09:56:30 -03'00'

Tomador

Nome:
Cargo:



MUNICÍPIO DE PIMENTA - ESTADO DE MINAS GERAIS

CNPJ N.º: 16.725.962/0001-48

Email: engenharia@pimenta.mg.gov.br

RELATÓRIO FOTOGRÁFICO

MUNICÍPIO: PIMENTA - MG

Projeto: Calçamento em piso intertravado sextavado e Drenagem, em trecho da Avenida Copacabana no município de Pimenta/MG.

Engenheiro responsável: Rafael Silva Alves

Etapa: (X) Antes da realização da obra; () Durante a realização da obra; () Após a realização da obra;



Foto 01: Trecho da Avenida Copacabana, para execução do calçamento do pavimento intertravado sextavado.



MUNICÍPIO DE PIMENTA - ESTADO DE MINAS GERAIS

CNPJ N.º: 16.725.962/0001-48

Email: engenharia@pimenta.mg.gov.br



Foto 02: Trecho da Avenida Copacabana, para execução do calçamento do pavimento intertravado sextavado.



Foto 03: Trecho da Avenida Copacabana, para execução do calçamento do pavimento intertravado sextavado.



MUNICÍPIO DE PIMENTA - ESTADO DE MINAS GERAIS

CNPJ N.º: 16.725.962/0001-48

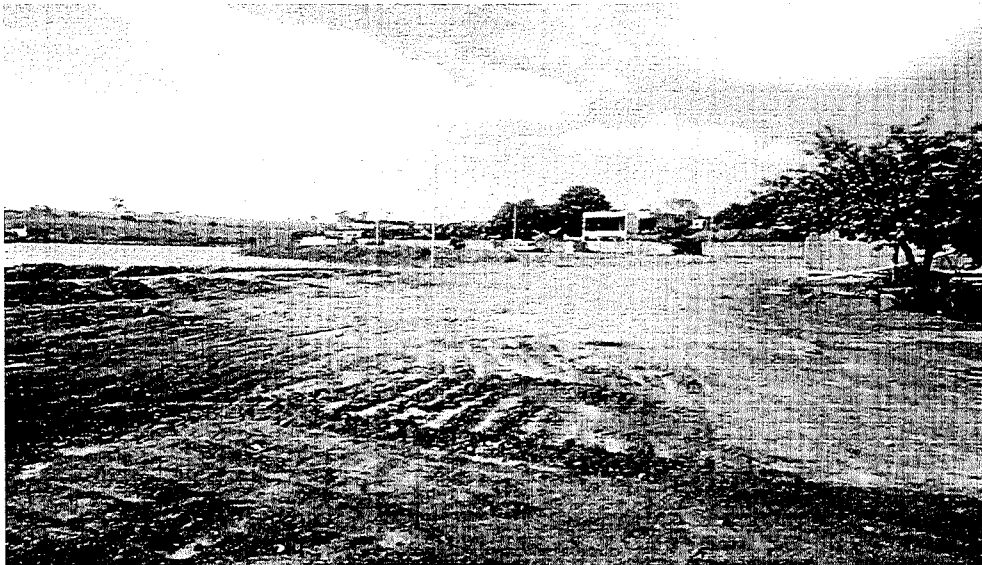
Email: engenharia@pimenta.mg.gov.br



Foto 04: Trecho da Avenida Copacabana, para execução do calçamento do pavimento intertravado sextavado.

Pimenta – MG, 12 de maio de 2022

RAFAEL SILVA
ALVES:09741949642

Assinado de forma digital por RAFAEL
SILVA ALVES:09741949642
Dados: 2022.05.12 09:43:24 -03'00'

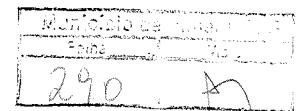
Engenheiro Civil Rafael Silva Alves
Responsável Técnico - CREA-MG 176.043/D

Assinado de forma digital por
GEOVANO GUALBERTO
MACEDO:44738617672
Dados: 2022.05.12 09:44:05
-03'00'